

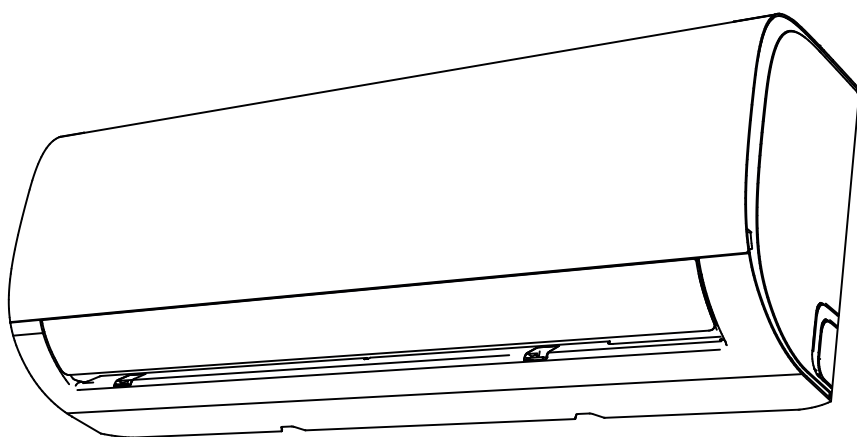

GIADA

KLIMA-UREĐAJ ZA PROSTORIJE, SPLIT SISTEM



Cod. 3540001130 - Rev. 00 - 10/2023



Skenirajte QR kod da pročitate priručnik na drugim jezicima



IT Uputstvo za korisnika i Priručnik za montažu

Pregled sadržaja

| | |
|-----------------------------------|----------|
| Mere predostrožnosti | 3 |
|-----------------------------------|----------|

Uputstvo za korisnika

| | |
|--|----------|
| Specifikacije i funkcije jedinice | 7 |
|--|----------|

| | |
|--|----|
| 1. Ekran unutrašnje jedinice | 7 |
| 2. Radna temperatura..... | 8 |
| 3. Druge funkcije..... | 9 |
| 4. Ručno upravljanje (bez daljinskog upravljača) | 10 |

| | |
|------------------------------------|-----------|
| Čišćenje i održavanje | 11 |
|------------------------------------|-----------|

| | |
|----------------------------------|-----------|
| Otklanjanje problema..... | 13 |
|----------------------------------|-----------|

Priručnik za montažu

| | |
|---|-----------|
| Dodatna oprema | 16 |
| Rezime montaže – spoljne jedinice..... | 17 |
| Delovi jedinice..... | 18 |
| Montaža unutrašnje jedinice | 19 |
| 5. Izaberite lokaciju montaže | 19 |
| 6. Postavite noseću ploču na zid | 19 |
| 7. Probušite rupu u zidu za cev | 20 |
| 8. Pripremite cev za rashladno sredstvo..... | 21 |
| 9. Priključite odvodno crevo..... | 21 |
| 10. Povežite kabl za signal i strujni kabl | 22 |
| 11. Obmotajte cevi i kabl..... | 23 |
| 12. Montirajte unutrašnju jedinicu | 24 |
| Montaža spoljne jedinice | 25 |
| 13. Izaberite lokaciju montaže | 25 |
| 14. Ugradite ispusni zglob | 26 |
| 15. Sidrena spoljna jedinica | 26 |
| 16. Povežite kabl za signal i strujni kabl | 28 |
| Priključak cevi za rashladno sredstvo | 29 |
| A. Napomena o dužini cevi | 29 |
| B. Uputstva za povezivanje – Cevi za rashladno sredstvo | 29 |
| 1. Isecite cevi..... | 29 |
| 2. Uklonite neravnine | 30 |
| 3. Završetak cevi za šivenje | 30 |
| 4. Povežite cevi..... | 30 |
| Vazдушna evakuacija..... | 32 |
| 17. Uputstva za evakuaciju | 32 |
| 18. Napomena o dodavanju rashladnog sredstva | 33 |
| Provere struje i curenja gasa | 34 |
| Probni rad | 35 |
| Pakovanje i otpakivanje jedinice | 36 |

Mere predostrožnosti

Pročitajte mere predostrožnosti pre upotrebe i montaže

Nepravilna montaža usled nepoštovanja uputstava može izazvati teška oštećenja ili povrede. Ozbiljnost potencijalne štete ili povreda se klasifikuje kao UPOZORENJE ili OPREZ.



UPOZORENJE

Ovaj simbol ukazuje na mogućnost telesne povrede ili smrti.



OPREZ

Ovaj simbol ukazuje na mogućnost oštećenja imovine ili teških posledica.



UPOZORENJE

Deca od 8 godina i starija, kao i osobe sa smanjenim fizičkim, čulnim ili mentalnim sposobnostima ili bez dovoljnog iskustva i znanja mogu da koriste ovaj uređaj samo ako su pod nadzorom ili su im data uputstva u vezi sa korišćenjem uređaja na bezbedan način i ako razumeju opasnosti koje pri tome postoje. Deca se ne smeju igrati uređajem. Čišćenje i održavanje od strane korisnika ne smeju vršiti deca bez nadzora (zemlje Evropske unije).

Ovaj uređaj nije namenjen za upotrebu od strane lica sa smanjenim fizičkim, čulnim ili mentalnim sposobnostima niti osobama koje nemaju iskustva i znanja u radu sa njim (uključujući decu), osim ako su pod nadzorom ili upućeni u upotrebu uređaja od strane osobe koja je odgovorna za njihovu bezbednost. Deca moraju da budu pod nadzorom, da se ne bi igrala sa uređajem.



UPOZORENJA U VEZI SA KORIŠĆENJEM PROIZVODA

- Ako se desi abnormalna situacija (npr. oseti se miris paljevine), odmah isključite jedinicu i izvucite njen kabl iz utičnice. Zatražite uputstva od distributera da ne bi došlo do strujnog udara, požara ili povrede.
- **Nemojte** gurajte prste, šipke ni druge predmete u usis ili izduv vazduha. To može dovesti do povrede, jer ventilator možda radi velikom brzinom.
- **Nemojte** koristite zapaljive sprejeve, poput spreja za kosu, laka ili farbe, u blizini jedinice. To može izazvati požar ili nastanak plamena.
- **Nemojte** koristite klima-uređaj na mestima blizu ili oko zapaljivih gasova. Ispušteni gas se može nakupiti oko jedinice i izazvati eksploziju.
- **Nemojte** koristite klima-uređaj u vlažnim prostorijama, na primer u kupatilu ili vešernici. Prekomerno izlaganje vodi može dovesti do kratkog spoja elektronskih komponenti.
- **Nemojte** izlažite svoje telo direktno hladnom vazduhu na duži vremenski period.
- **Nemojte** dozvolite da se deca igraju klima-uređajem. Deca moraju biti pod nadzorom sve vreme dok su u blizini jedinice.
- Ako se klima-uređaj koristi zajedno sa grejalicama ili drugim grejnim telima, dobro provetravajte prostoriju da ne bi došlo do nedostatka kiseonika.
- U pojedinim funkcionalnim sredinama, poput kuhinja, serverskih prostorija itd, najtoplije se preporučuje upotreba specijalno projektovanih klima-uređaja.

UPOZORENJA U VEZI SA ČIŠĆENJEM I ODRŽAVANJEM

- Isključite uređaj i izvucite njegov kabl iz utičnice pre čišćenja. U suprotnom, može doći do strujnog udara.
- **Nemojte** čistite klima-uređaj prevelikom količinom vode.
- **Nemojte** čistite klima-uređaj zapaljivim sredstvima za čišćenje. Zapaljiva sredstva za čišćenje mogu izazvati požar ili deformaciju.

OPREZ

- Isključite klima-uređaj i izvucite njegov kabl iz struje ako ga nećete koristiti duže vreme.
- Isključite jedinicu i izvucite njen kabl iz struje tokom nevremena.
- Pazite da kondenzovana voda ima način da bez ometanja ističe iz jedinice.
- **Nemojte** koristite klima-uređaj mokrim rukama. To može izazvati strujni udar.
- **Nemojte** koristite ovaj uređaj u druge svrhe osim u predviđene.
- **Nemojte** penjite se na spoljnu jedinicu i ne stavljajte nikakve predmete na nju.
- **Nemojte** dozvolite da klima-uređaj radi duže vreme ako su vrata ili prozori otvoreni ili ako je vlažnost vrlo visoka.

ELEKTRIČNA UPOZORENJA

- Koristite isključivo predviđeni strujni kabl. Ako je strujni kabl oštećen, mora da ga zameni proizvođač, njegov servisni zastupnik ili slična kvalifikovana osoba, da bi se izbegla opasnost.
- Vodite računa da utikač bude uvek čist. Uklonite svu prašinu ili prljavštinu ako se nakupi na utikaču ili oko njega. Prljavi utikači mogu izazvati požar ili strujni udar.
- **Nemojte** isključujte jedinicu povlačenjem strujnog kabla. Dobro uhvatite utikač i izvucite ga iz utičnice. Vučenjem direktno kabla možete isti oštetiti, što može dovesti do požara ili strujnog udara.
- **Nemojte** modifikujte dužinu strujnog kabla i ne koristite produžni kabl za napajanje jedinice.
- **Nemojte** delite strujnu utičnicu sa drugim uređajima. Neprimereno ili nedovoljno napajanje strujom može dovesti do požara ili strujnog udara.
- Ovaj proizvod mora biti pravilno uzemljen prilikom montaže, jer u suprotnom može doći do strujnog udara.
- Kod svih električarskih radova poštujujte sve lokalne i državne standarde za instalacije, propise, kao i ovaj Priručnik za montažu. Dobro povežite i pritegnite ih u kleme da spoljnim delovanjem ne bi mogli da se oštete kontakti. Neodgovarajući električni spojevi se mogu pregrejati i izazvati požar, kao i strujni udar. Svi električni spojevi moraju da se izvedu shodno šemi električnih veza koja se nalazi na panelima unutrašnje i spoljne jedinice.
- Sve instalacije moraju pravilno da se sprovedu da bi poklopac štampane ploče mogao pravilno da se zatvori. Ako se poklopac štampane ploče ne zatvori pravilno, može doći do korozije i posledičnog zagrevanja i paljenja tačaka dodira na kontaktima ili do strujnog udara.
- Ako se napajanje povezuje na fiksne instalacije, u njih se shodno pravilima za instalacije moraju ugraditi višepolna sklopka sa zazorom od bar 3 mm na svim polovima, sposobna da podnese struju curenja veću od 10 mA, potom uređaj za rezidualnu struju (RCD) sa nominalnom rezidualnom radnom jačinom koja ne premašuje 30 mA, kao i uređaj za prekid napajanja.

UV-C lampa (važi samo ako jedinica sadrži UV-C lampu)

Ovaj uređaj sadrži UV-C lampu. Pročitajte uputstva za održavanje pre otvaranja uređaja.

1. Ne koristite UV-C lampe van uređaja.
2. Uređaji koji su vidno oštećeni ne smeju se koristiti.
3. Neprimerena upotreba uređaja ili oštećenje kućišta mogu dovesti do zračenja opasne UV-C radijacije. UV-C radijacija može, čak i u malim dozama, oštetiti oči i kožu.
4. Pre otvaranja vrata i pristupnih panela sa oznakom opasnosti (ULTRALJUBIČASTO ZRAČENJE) za potrebe vršenja ODRŽAVANJA OD STRANE KORISNIKA preporučuje se isključenje napajanja.
5. UV-C lampa se ne može čistiti, popravljati ni zameniti.
6. UV-C BARIJERE sa oznakom opasnosti ULTRAVIOLET RADIATION (Ultraljubičasto zračenje) ne treba uklanjati.

 **UPOZORENJE** Ovaj uređaj sadrži emiter UV zraka. Nemojte gledati u izvor svetlosti.



UPOZORENJA U VEZI SA MONTAŽOM PROIZVODA

1. Montažu mora izvršiti ovlašćeni distributer ili stručnjak. Neispravna montaža može dovesti do curenja vode, strujnog udara ili požara.
2. Montaža se mora izvršiti shodno uputstvima za montažu. Nepravilna montaža može dovesti do curenja vode, strujnog udara ili požara.
(U Severnoj Americi, montaža se mora izvršiti shodno uslovima NEC i CEC, isključivo od strane ovlašćenih lica.)
3. Obratite se ovlašćenom serviseru ako je potrebno popraviti ili održavati ovu jedinicu. Ovaj uređaj mora da se montira u skladu sa važećim propisima za instalacije.
4. Koristite samo dobijeni pribor, delove i predviđene delove. Upotreba nestandardnih delova može dovesti do curenja vode, strujnog udara, požara i kvara jedinice.
5. Montirajte jedinicu na čvrsto mesto koje može nositi njenu težinu. Ako izabrano mesto ne može da nosi težinu jedinice ili ako se montaža ne obavi pravilno, jedinica može pasti i izazvati teške povrede i štetu.
6. Montirajte ispusne cevi shodno uputstvima iz ovog priručnika. Nepravilna drenaža može dovesti do oštećenja vašeg doma i imovine usled dejstva vode.
7. Za jedinice koje imaju pomoćni električni grejač, **nemojte** montirati jedinicu na manje od 1 metra od ma kog zapaljivog materijala.
8. **Nemojte** montirati jedinicu na mestu koje može biti izložena curenju zapaljivog gasa. Ako se oko jedinice nakupi zapaljivi gas, može doći do požara.
9. Ne uključujte napajanje dok se ne završe svi radovi.
10. Prilikom premeštanja ili selidbe klima-uređaja, angažujte iskusne servisere da isključe i ponovo montiraju jedinicu na novom mestu.
11. Za informacije o načinu montaže uređaja na njegov nosač pročitajte detaljne informacije u odeljcima „Montaža unutrašnje jedinice“ i „Montaža spoljne jedinice“.

PAZITE NA SPECIFIKACIJE OSIGURAČA

Štampana ploča (PCB) klima-uređaja projektovana je sa osiguračem koji štiti od prevelikog skoka jačine struje. Specifikacije osigurača su odštampane na štampanoj ploči, a glase: T3.15AL/250VAC, T5AL/250VAC, T3.15A/250VAC, T5A/250VAC, T20A/250VAC, T30A/250VAC, itd.

NAPOMENA: Za jedinice sa rashladnim sredstvom R32 ili R290 sme se koristiti samo keramički osigurač otporan na pucanje.

Napomena o fluorovanim gasovima (ne odnosi se na jedinice koje koriste rashladno sredstvo R290)

1. Ova jedinica klima-uređaja sadrži fluorovane gasove sa efektom staklene bašte. Za konkretne informacije o tipu i količini gasa pogledajte relevantnu nalepnicu na samoj jedinici ili „Uputstva za korisnika – letak uz proizvod“ u ambalaži spoljne jedinice. (Samo za proizvode za Evropsku uniju).
2. Montažu, servisiranje, održavanje i popravku ove jedinice mora vršiti sertifikovani tehničar.
3. Demontažu i recikliranje proizvoda mora da obavi sertifikovani tehničar.
4. Za opremu koja koristi fluorovane gasove sa efektom staklene bašte u količinama ekvivalentnim 5 tona CO₂ i većim, ali manjim od 50 tona CO₂, ako sistem ima ugrađen sistem za detekciju curenja, barem na svaka 24 meseca mora se proveravati ima li curenja.
5. Najtoplije preporučujemo da se zatečeno stanje evidentira kad god se proverava da li jedinica curi.



UPOZORENJE za upotrebu rashladnog sredstva R32/R290

- Kad se koriste zapaljiva rashladna sredstva, ovaj uređaj treba čuvati u dobro provetrenom prostoru, pri čemu veličina prostora treba da odgovara površini prostorije predviđenoj za rad. Za modele koji koriste rashladno sredstvo R32:
Ovaj uređaj se mora instalirati, koristiti i čuvati u prostoriji površine bar 4 m². Za modele koji koriste rashladno sredstvo R290, ovaj uređaj se mora instalirati, koristiti i čuvati u prostoriji površine veće od:
Jedinice ≤ 9000 Btu/h: 13 m²
Jedinice > 9000 Btu/h i ≤ 12000 Btu/h: 17 m²
Jedinice > 12000 Btu/h i ≤ 18000 Btu/h: 26 m²
Jedinice > 18000 Btu/h i ≤ 24000 Btu/h: 35 m²
- Mehanički konektori za višekratnu upotrebu i spojevi sa tvrdim naleganjem nisu dozvoljeni u zatvorenom prostoru.
(EN Standardni uslovi).
- Mehanički konektori koji se koriste u zatvorenom moraju biti deklarirani na najviše 3 g godišnje pri 25% maksimalnog dozvoljenog pritiska. Kad se mehanički konektori ponovo koriste u zatvorenom, zaptivni delovi se moraju pregledati. Kad se spojevi sa tvrdim naleganjem ponovo koriste u zatvorenom, delovi sa tvrdim naleganjem moraju se ponovo napraviti. (UL Standardni uslovi)
- Kad se mehanički konektori ponovo koriste u zatvorenom, zaptivni delovi se moraju pregledati. Kad se spojevi sa tvrdim naleganjem ponovo koriste u zatvorenom, delovi sa tvrdim naleganjem moraju se ponovo napraviti.
(IEC Standardni uslovi)
- Mehanički konektori koji se koriste u zatvorenom moraju da poštuju ISO 14903.

Smernice za odlaganje u smeće u Evropi

Ova oznaka prikazana na proizvodu ili u njegovoj literaturi ukazuje da otpadna električna i elektronska oprema ne sme da se meša sa običnim kućnim otpadom.

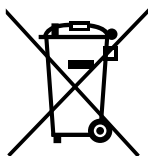

**Pravilno odlaganje ovog proizvoda u smeće
(Otpadna električna i elektronska oprema)**

Ovaj uređaj sadrži rashladno sredstvo i druge potencijalno štetne materije. Prilikom odlaganja ovog uređaja u smeće, zakon nalaže posebno prikupljanje i obradu.

Nemojte bacajte ovaj proizvod kao kućni otpad ili nesortirani komunalni otpad.

Prilikom odlaganja ovog uređaja u smeće imate sledeće mogućnosti:

- Da odložite uređaj u smeće u predviđenom opštinskom objektu za prikupljanje elektronskog otpada.
- Prilikom kupovine novog uređaja, prodavac će uzeti stari uređaj besplatno.
- Proizvođač će uzeti stari uređaj besplatno.
- Da prodate uređaj sertifikovanim firmama za reciklažu.

Posebna napomena

Odlaganje ovog uređaja u smeće u šumu ili drugu prirodnu sredinu ugrožava vaše zdravlje i šteti životnoj sredini. Štetne supstance mogu iscuriti u podzemne vode i ući u tokove ishrane.

Specifikacije i funkcije jedinice

Ekran unutrašnje jedinice

NAPOMENA: Različiti modeli imaju različiti prednji panel i prozorče ekrana. Nisu svi indikatori opisani ispod dostupni na klima-uređaju koji ste vi kupili. Proverite prozorče ekrana jedinice koju ste kupili.

Ilustracije u ovom priručniku postoje samo u svrhe objašnjenja. Stvarni oblik vaše unutrašnje jedinice može malo da se razlikuje. Stvarni oblik ima prednost.

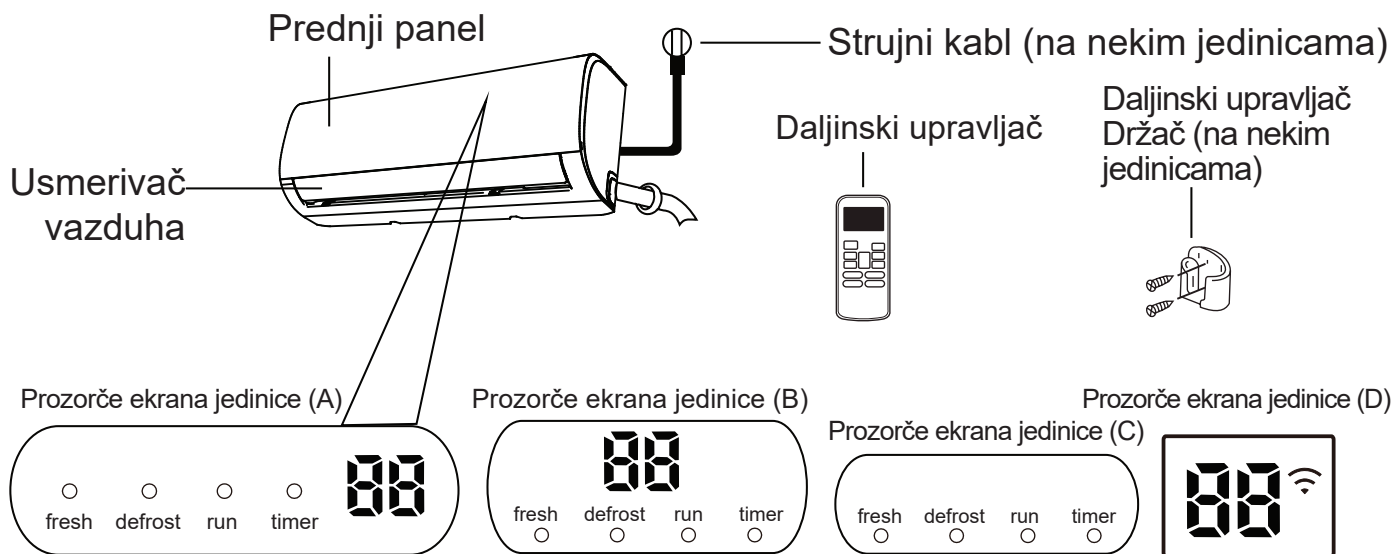

„fresh“ Kad su aktivirani režimi Fresh (Hlađenje) i UV-C lampa (ako postoji) (na nekim jedinicama)

„defrost“ Kad je aktivirana funkcija Defrost (odmrzavanje).

„run“ Kad jedinica radi.

„timer“ Kad je TIMER (Tajmer) aktiviran.

„Wi-Fi“ Kad je funkcija bežične kontrole aktivirana (na nekim jedinicama)

„88“ Prikazuje temperaturu, aktivnu funkciju i kodove greške:

Kad je funkcija ECO (Eko) (na nekim jedinicama) aktivirana, „88“ sija postepeno jedno po jedno E -- C -- 0 -- podešena temperatura -- E u intervalima od jedne sekunde.

„07“ na 3 sekunde kad:

- je aktiviran tajmer za uključivanje TIMER ON (UKLJUČEN TAJMER) (ako je jedinica isključena, „07“ nastavlja da sija kad se aktivira tajmer za uključivanje TIMER ON (UKLJUČEN TAJMER))
- su uključene funkcije Hlađenje (FRESH), UV-C lampa, Oscilovanje (SWING), Turbo (TURBO) ili Tihi rad (SILENCE) „07“ na 3 sekunde kad:
- Kad je tajmer za isključivanje (TIMER OFF) aktiviran
- su isključene funkcije Hlađenje (FRESH), UV-C lampa, Oscilovanje (SWING), Turbo (TURBO) ili Tihi rad (SILENCE)

„F“ kad je uključena funkcija za sprečavanje hladnog vazduha

„dF“ tokom odmrzavanja (jedinice za grejanje i hlađenje)

„SC“ kad jedinica sprovodi samočišćenje (neke jedinice)

„FP“ kad je uključena funkcija grejanja na 8 C (na nekim jedinicama)

Značenja prikazanih kodova

Radna temperatura

Kad se vaš klima-uređaj koristi van sledećih temperaturnih opsega, mogu se aktivirati određene zaštitne funkcije i izazvati prekid rada jedinice.

Inverter, split-sistem

| | Režim COOL (HLAĐENJA) | Režim HEAT (GREJANJA) | Režim DRY (SUŠENJE) |
|-------------------------|---|--|---------------------|
| Temperatura u prostorij | 17°C – 32°C | 0°C – 30°C | 10°C – 32°C |
| Spoljna temperatura | 0°C – 50°C | -15°C – 30°C | 0°C – 50°C |
| | -15°C – 50°C (Za model sa sistemom za hlađenje na niskoj temperaturi.) | | |
| | 0°C – 52°C (Za specijalne tropske modele) | 0°C – 52°C (Za specijalne tropske modele) | |

ZA SPOLJNE JEDINICE SA POMOĆNIM ELEKTRIČNIM GREJAČEM

Kad spoljna temperatura padne ispod 0°C najtoplije preporučujemo da vam jedinica u svakom trenutku bude priključena u struju da bi se osigurao neprekidan rad.

Tip sa fiksnom brzinom

| | Režim COOL (HLAĐENJA) | Režim HEAT (GREJANJA) | Režim DRY (SUŠENJE) |
|--------------------------|---|-----------------------|---|
| Temperatura u prostoriji | 17°C – 32°C | 0°C – 30°C | 10°C – 32°C |
| Spoljna temperatura | 18°C – 43°C | -7°C – 24°C | 11°C – 43°C |
| | -7°C – 43°C (Za model sa sistemom za hlađenje na niskoj temperaturi) | | 18°C – 43°C |
| | 18°C – 52°C (Za specijalne tropske modele) | | 18°C – 52°C (Za specijalne tropske modele) |

NAPOMENA: Relativna vlažnost u prostoriji ispod 80%. Ako klima-uređaj radi pri većim vrednostima, površina klima-uređaja može privlačiti kondenzaciju. Podesite vertikalni usmerivač protoka vazduha na maksimalni ugao (vertikalno u odnosu na pod), a režim ventilatora podesite na HIGH (Visoko).

Da bi se dodatno optimizovao rad vaše jedinice, uradite sledeće:

- Držite vrata i prozore zatvorenim.
- Ograničite potrošnju struje tako što ćete koristiti funkcije TIMER ON (TAJMER ZA UKLJUČIVANJE) i TIMER OFF (TAJMER ZA ISKLJUČIVANJE).
- Ne blokirajte usise i izduve za vazduh.
- Redovno proveravajte i čistite filtere za vazduh.

Vodič za upotrebu infracrvenog daljinskog upravljača se ne dobija uz ovaj paket literature. Nisu sve funkcije dostupne za klima-uređaj; proverite ekran unutrašnje jedinice i daljinski upravljač jedinice koju ste vi kupili.

Druge funkcije

- Automatsko ponovno pokretanje (neke jedinice)**
 Ako jedinica ostane bez struje, automatski će se ponovo pokrenuti sa prethodno korišćenim podešavanjima čim se napajanje opet uspostavi.
- Zaštita od buđi (neke jedinice)**
 Prilikom isključivanja uređaja koji je radio u režimu COOL (HLAĐENJA), AUTO (COOL) (Automatsko hlađenje) ili DRY (Sušenje), klima-uređaj će nastaviti da radi sa vrlo malom snagom da bi osušio kondenzovanu vodu i sprečio nastanak buđi.
- Bežična kontrola (neke jedinice)**
 Bežična kontrola vam omogućava da upravljate klima-uređajem pomoću mobilnog telefona i bežične veze. Pristup USB uređaju i njegovu zamenu i održavanje smeju da vrše samo profesionalci.
- Memorija ugla usmerivača vazduha (neke jedinice)**
 Prilikom uključivanja jedinice, usmerivač vazduha će se automatski vratiti na prethodno korišćen ugao.
- Detekcija curenja rashladnog sredstva (neke jedinice)**
 Na unutrašnjoj jedinici će se automatski prikazati „EC“ ili „ELOC“ ili će treptati LED lampice (zavisno od modela) kad se detektuje curenje rashladnog sredstva.

- Rad funkcije Sleep (Spavanje)**
 Funkcija SLEEP (SPAVANJE) se koristi za smanjenje potrošnje energije dok spavate (i nije vam potrebna ista podešavanja temperature da biste bili udobni). Ova funkcija se može aktivirati samo preko daljinskog upravljača. Funkcija Sleep (Spavanje) nije dostupna u režimima FAN (Ventilator) i DRY (SUŠENJE). Pritisnite dugme **SLEEP** (SPAVANJE) kad pođete na spavanje. Kad je aktivan režim COOL (HLAĐENJA), jedinica povećava temperaturu za 1°C posle 1 sata, a potom za još 1°C posle još sat vremena. Kad je aktivan režim HEAT (GREJANJA), jedinica smanjuje temperaturu za 1°C posle 1 sata, a potom za još 1°C posle još sat vremena. Funkcija Sleep (Spavanje) se gasi posle 8 sati, a sistem nastavlja da radi u finalnoj situaciji.

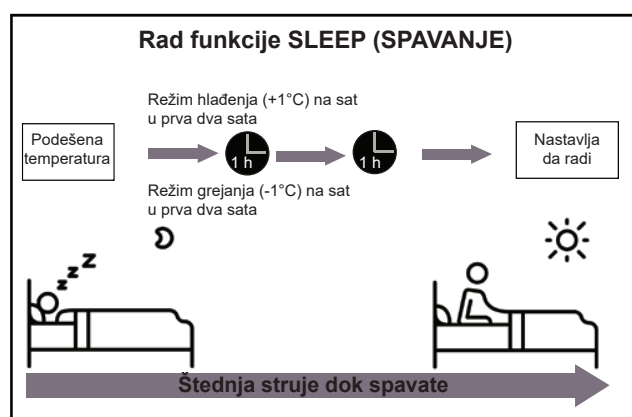

• Podešavanje ugla protoka vazduha

Podešavanje vertikalnog ugla protoka vazduha

Dok uređaj radi, pritisnite dugme **SWING/DIRECT** (OSCILOVANJE/SMER) na daljinskom upravljaču da biste podesili smer (vertikalni ugao) toka vazduha. Detalje potražite u priručniku za daljinski upravljač.

NAPOMENA O UGLU USMERIVAČA VAZDUHA

Kada se koriste režim COOL (HLAĐENJA) ili DRY (Sušenje), ne postavljajte usmerivač vazduha previše vertikalno na duže vreme. To bi moglo da izazove kondenzaciju vode na samom usmerivaču vazduha i njeno kapljanje na pod ili nameštaj.

Kada se koriste režim COOL (HLAĐENJA) ili Grejanje (HEAT), podešavanjem usmerivača vazduha na premali ugao možete narušiti kvalitet rada jedinice zbog ometanja protoka vazduha.

NAPOMENA: Shodno uslovima u pogledu relativnih standarda, podesite vertikalni usmerivač vazduha na maksimalni ugao po testu kapaciteta grejanja.

Podešavanje horizontalnog ugla protoka vazduha

Horizontalni ugao protoka vazduha mora se ručno podesiti. Uхватite štapić krilca (**slika B**) i ručno ga podesite po želji.

Kod nekih jedinica, horizontalni ugao protoka vazduha može se podesiti daljinskim upravljačem; pogledajte priručnik za daljinski upravljač.

Ručno upravljanje (bez daljinskog upravljača)

⚠ OPREZ

Ručno dugme je namenjeno za potrebe ispitivanja i hitne situacije. Ne koristite ovu funkciju ako niste izgubili daljinski upravljač i ako to nije apsolutno neophodno. Da biste ponovo uspostavili redovan rad, aktivirajte jedinicu pomoću daljinskog upravljača. Jedinica se mora isključiti pre ručnog upravljanja.

Da biste ručno upravljali jedinicom:

1. Otvorite prednji panel unutrašnje jedinice.
2. Nađite **MANUAL CONTROL (RUČNO UPRAVLJANJE) kontrolu** na desnoj strani jedinice.
3. Pritisnite **MANUAL CONTROL (RUČNO UPRAVLJANJE) kontrolu** jednom da aktivirate prinudni automatski režim.

4. Pritisnite **MANUAL CONTROL (RUČNO UPRAVLJANJE) kontrolu** opet da aktivirate režim prinudnog hlađenja.
5. Pritisnite **MANUAL CONTROL (RUČNO UPRAVLJANJE) kontrolu** treći put da isključite jedinicu.
6. Zatvorite prednji panel.

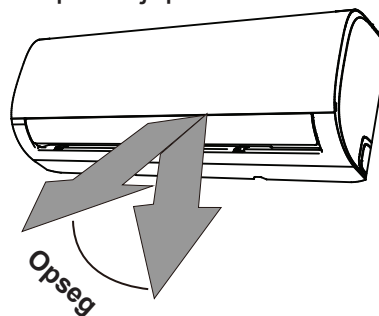

NAPOMENA: Ne pomerajte usmerivač vazduha rukom. To bi izazvalo desinhronizaciju usmerivača vazduha. Ako do toga dođe, isključite jedinicu i izvucite njen kabl iz utičnice na nekoliko sekundi, pa ponovo uključite jedinicu. Time ste resetovali usmerivač vazduha.

Slika A

⚠ OPREZ

Ne gurajte prste u izduvnik ili usisnik ni blizu njih na jedinici. Brzi ventilator unutar jedinice može da vam nanese povrede.

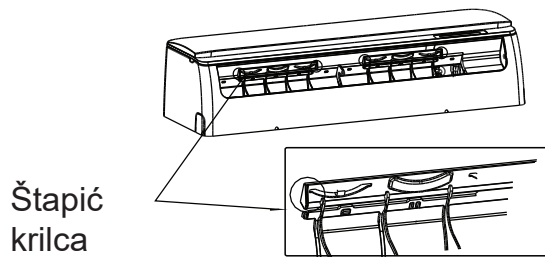

Slika B

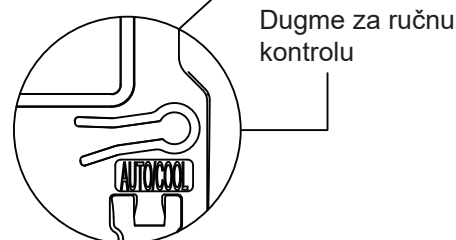
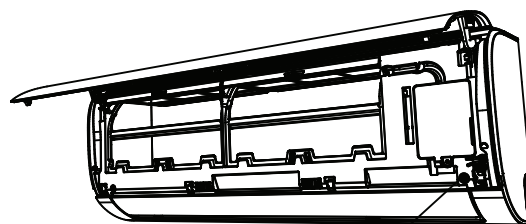

Čišćenje i održavanje

Čišćenje unutrašnje jedinice



PRE ČIŠĆENJA ILI ODRŽAVANJA

OBAVEZNO ISKLJUČITE KLIMA-UREĐAJ I IZVUCITE NJEGOV KABL IZ UTIČNICE PRE ČIŠĆENJA ILI ODRŽAVANJA.



OPREZ

Koristite samo meku, suhu krpu i njome prebrišite jedinicu da bude čista. Ako je jedinica naročito prljava, možete je prebrisati krpom nakvašenom toplom vodom.

- **Nemojte** koristite hemikalije ni hemijski tretirane krpe za čišćenje jedinice
- **Nemojte** koristite apotekarski benzin, razređivač, prah za poliranje ni druge rastvarače kad čistite jedinicu. Oni mogu izazvati naprsline ili deformacije plastičnih površina.
- **Nemojte** koristite vodu topliju od 40°C kad čistite prednji panel. To bi moglo izazvati deformaciju ili promenu boje panela.

Čišćenje filtera za vazduh

Začepljen klima-uređaj može smanjiti efikasnost hlađenja vaše jedinice, a može vam i narušiti zdravlje. Obavezno čistite filter jednom u dve nedelje.

1. Podignite prednji panel unutrašnje jedinice.
2. Prvo pritisnite jezičak na kraju filtera da oslobodite kopčicu, podignite ga, pa ga povucite ka sebi.
3. Sada izvucite filter.
4. Ako vaš filter ima mali filter za osvežavanje vazduha, skinite ga sa većeg filtera. Ručnim usisivačem očistite taj filter za osvežavanje vazduha.
5. Očistite veliki filter za vazduh toplom sapunjavom vodom. Koristite isključivo blagi deterdžent.

6. Isperite filter čistom vodom, pa otresite višak vode.
7. Osušite ga na hladnom, čistom mestu, bez izlaganja sunčevoj svetlosti.
8. Kad se osuši, ponovo zakačite filter za osvežavanje vazduha na veći filter, pa ga vratite u unutrašnju jedinicu.
9. Zatvorite prednji panel unutrašnje jedinice.

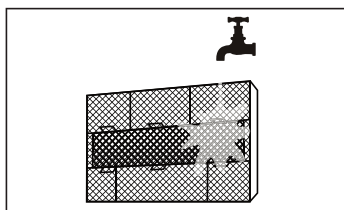
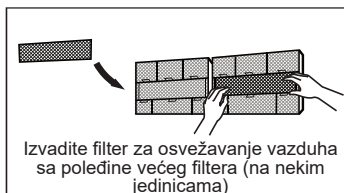
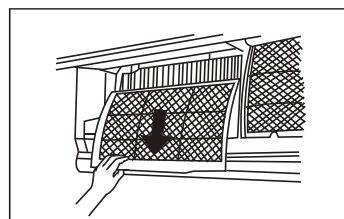
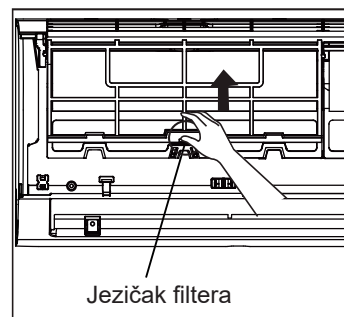

OPREZ

Ne dodirujte filter za osvežavanje vazduha (plazma) bar 10 minuta nakon isključivanja jedinice.



OPREZ

- Pre zamene filtera ili čišćenja isključite jedinicu i izvucite njen kabl iz utičnice.
- Prilikom uklanjanja filtera ne dodirujte metalne delove u jedinici. Mogli biste se poseći na oštre metalne ivice.
- Ne čistite unutrašnjost unutrašnje jedinice vodom. To bi moglo uništiti izolaciju i izazvati strujni udar.
- Ne izlažite filter direktnoj sunčevoj svetlosti tokom sušenja. To bi moglo izazvati skupljanje filtera.

Podsetnici na filter za vazduh (opciono)

Podsetnik na čišćenje filtera za vazduh

Nakon 240 sati upotrebe, na prozorčetu ekrana jedinice će treptati „CL“. Ovo je podsetnik da očistite filter. Nakon 15 sekundi, jedinica će se vratiti na ono što je prethodno prikazivala.

Da biste resetovali podsetnik, pritisnite dugme **LED** na daljinskom upravljaču 4 puta ili pritisnite dugme za **MANUAL CONTROL (RUČNO UPRAVLJANJE)** 3 puta. Ako ne resetujete podsetnik, indikator „CL“ će opet treptati kad ponovo uključite jedinicu.

Podsetnik na zamenu filtera za vazduh

Nakon 2880 sati upotrebe, na prozorčetu ekrana jedinice će treptati „nF“. Ovo je podsetnik da zamenite filter. Nakon 15 sekundi, jedinica će se vratiti na ono što je prethodno prikazivala.

Da biste resetovali podsetnik, pritisnite dugme **LED** na daljinskom upravljaču 4 puta ili pritisnite dugme za **MANUAL CONTROL (RUČNO UPRAVLJANJE)** 3 puta. Ako ne resetujete podsetnik, indikator „nF“ će opet treptati kad ponovo uključite jedinicu.



OPREZ

- Svako održavanje i čišćenje spoljne jedinice treba da vrši ovlašćeni distributer ili licencirani serviser.
- Sve popravke jedinice treba da vrši ovlašćeni distributer ili licencirani serviser.

Održavanje – duži periodi nekorišćenja

Ako planirate da ne koristite klima-uređaj duže vreme, uradite sledeće:

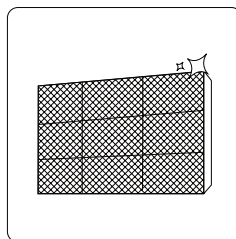

Očistite sve filtere

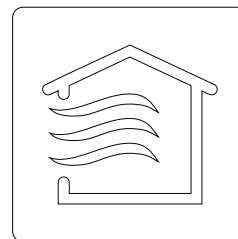

Pustite funkciju FAN (Ventilator) da radi dok se potpuno ne osuši

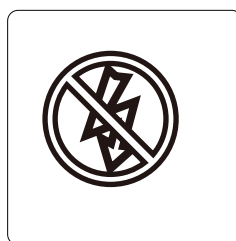

Isključite jedinicu i izvucite njen kabl iz utičnice

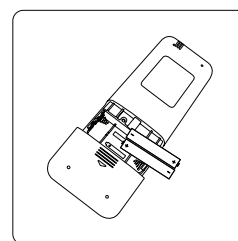

Izvadite baterije iz daljinskog upravljača

Održavanje – provera pre početka sezone

Nakon dužih perioda nekorišćenja ili pre perioda česte upotrebe uradite sledeće:

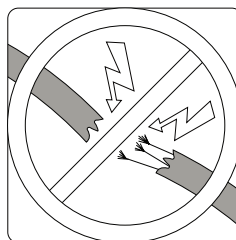

Proverite ima li oštećenih provodnika

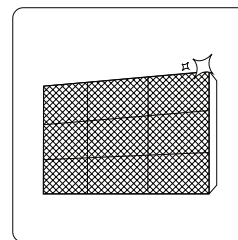

Očistite sve filtere



Proverite ima li curenja

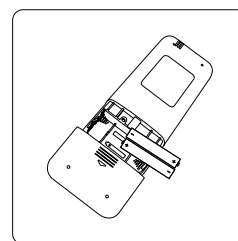

Zamenite baterije

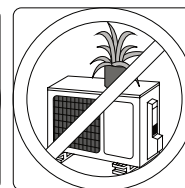
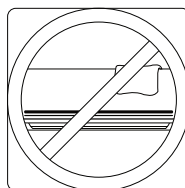

Pazite da ništa ne blokira sve usise i izduve vazduha

Otklanjanje problema

MERE PREDOSTROŽNOSTI

Ako se javi MA KOJI od sledećih uslova, odmah isključite jedinicu!

- Strujni kabl je oštećen ili neobično topao
- Oseća se miris paljevine
- Iz jedinice se čuju jaki ili neuobičajeni zvukovi
- Osigurač je pregoreo, odnosno često iskače
- Voda ili druge stvari upadaju u jedinicu ili ispadaju iz nje

NEMOJTE POKUŠAVAJTE DA SAMI OVO POPRAVITE! ODMAH SE OBRATITE OVLAŠĆENOM SERVISU!

Najčešći problemi

Sledeći problemi ne predstavljaju kvar i u većini slučajeva ne zahtevaju popravku.

| Problem | Mogući uzroci |
|--|--|
| Jedinica neće da se uključi kad se pritisne dugme ON/OFF (UKLJUČIVANJE/ISKLUČIVANJE) | Ova jedinica ima funkciju 3-minutne zaštite koja ne dozvoljava da se jedinica preoptereći. Jedinica se ne može ponovo pokrenuti u roku od tri minuta od isključivanja. |
| Jedinica prelazi sa režima COOL (HLAĐENJA)/HEAT (GREJANJA) na režim FAN (Ventilator) | Jedinica može da promeni svoje podešavanje da bi sprečila hvatanje leda na jedinici. Kad se temperatura poveća, jedinica će početi opet da radi u prethodno korišćenom režimu. Podešena temperatura je dostignuta i jedinica isključuje kompresor. Jedinica će nastaviti da radi kad se temperatura opet promeni. |
| Iz unutrašnje jedinice izlazi bela izmaglica | U vlažnim regionima, velika razlika u temperaturi između vazduha u prostoriji i vazduha iz klima-uređaja može da izazove belu izmaglicu. |
| I unutrašnja i spoljna jedinica ispuštaju belu izmaglicu | Kad se jedinica ponovo pokrene u režimu HEAT (GREJANJA) nakon odmrzavanja, može da ispušta belu izmaglicu zbog vlage nastale tokom odmrzavanja. |
| Unutrašnja jedinica ispušta zvuke | Može se čuti zvuk hućanja vazduha dok usmerivač vazduha podešava svoj položaj. Može se čuti škriputanje nakon rada jedinice u režimu HEAT (GREJANJA) usled širenja i skupljanja plastičnih delova jedinice. |
| I unutrašnja i spoljna jedinica ispuštaju zvukove | Tiho šištanje tokom rada: To je normalna pojava koju izaziva protok gasovitog rashladnog sredstva kroz unutrašnju i spoljnu jedinicu. Tiho šištanje kad se sistem pokreće, kad je upravo prestao sa radom i dok se odmrzava: Taj zvuk je normalna pojava koju izaziva zaustavljanje gasovitog rashladnog sredstva ili njegova promena smera. Zvuk škriputanja: Uobičajeno širenje i skupljanje plastičnih i metalnih delova izazvano promenama temperature tokom rada može da izazove škriputanje. |
| Spoljna jedinica ispušta zvuke | Jedinica ispušta različite zvuke u zavisnosti od trenutnog režima rada. |

| Problem | Mogući uzroci |
|---|---|
| Prašina izlazi iz unutrašnje ili spoljne jedinice | U jedinici se može nakupiti prašina tokom perioda dužeg nekorišćenja, koja počinje da izlazi kad se jedinica uključi. To se može ublažiti prekrivanjem jedinice kad se duže vreme ne koristi. |
| Iz jedinice se oseća neprijatan miris | Jedinica može da upija neprijatne mirise iz okoline (npr. od nameštaja, spremanja hrane, cigareta itd.) i potom ih ispušta tokom rada. |
| | Filteri jedinice su se ubuđali i treba ih očistiti. |
| Ventilator spoljne jedinice ne radi | Tokom rada kontroliše se brzina ventilatora da bi se optimizovao rad proizvoda. |
| Rad je neujednačen ili nepredvidljiv ili jedinica ne reaguje | Smetnje od predajnika mobilne telefonije i daljinskih pojačivača mogu da izazovu nepravilan rad jedinice. Ako je to slučaj, probajte sledeće: <ul style="list-style-type: none"> • Isključite napajanje, pa ga ponovo povežite. • Pritisnite dugme ON/OFF (UKLJUČIVANJE/ISKLJUČIVANJE) na daljinskom upravljaču da ponovo pokrenete rad. |

NAPOMENA: Ako problem ne nestane, obratite se lokalnom distributeru ili najbližem korisničkom centru. Detaljno im opišite nepravilan rad uređaja i navedite broj modela.

Otklanjanje problema

Kada dođe do problema, proverite sledeće tačke pre nego što kontaktirate kompaniju za popravku.











| Problem | Mogući uzroci | Rešenje |
|--|--|---|
| Loše performanse hlađenja | Podešena temperatura je možda veća od temperature u prostoriji | Spustite podešenu temperaturu |
| | Izmenjivač toplote u unutrašnjoj ili spoljnoj jedinici je prljav | Očistite zaprljani izmenjivač toplote |
| | Filter za vazduh je prljav | Skinite filter i očistite ga po uputstvima |
| | Usis ili izdub vazduha neke od jedinica je začepljen | Isključite jedinicu, uklonite prepreku, pa je ponovo uključite |
| | Vrata i prozori su otvoreni | Vodite računa da sva vrata i svi prozori budu zatvoreni dok jedinica radi |
| | Sunčeva svetlost previše greje | Zatvorite prozore i navucite zavese kad je sunce jako ili kad je jako toplo napolju |
| | Ima previše izvora toplote u prostoriji (ljudi, računari, elektronika itd.) | Smanjite broj izvora toplote |
| | Ima malo rashladnog sredstva zbog curenja ili dugog nekorišćenja | Proverite ima li curenja i po potrebi obnovite zaptivke i dopunite rashladno sredstvo |
| Funkcija SILENCE (Tihi rad) je aktivirana (opciona funkcija) | Funkcija SILENCE (Tihi rad) može da snizi radne karakteristike proizvoda zbog smanjenja radne frekvencije. Isključite funkciju SILENCE (Tihi rad). | |

| Problem | Mogući uzroci | Rešenje |
|---|---|---|
| Jedinica ne radi | Nestala je struja | Sačekajte da dođe struja |
| | Napajanje je isključeno | Uključite napajanje. |
| | Osigurač je pregoreo/iskočio | Zamenite/podignite osigurač. |
| | Baterije daljinskog upravljača su prazne | Zamenite baterije |
| | 3-minutna zaštita jedinice se aktivirala | Sačekajte tri minuta pre ponovnog pokretanja uređaja |
| | Tajmer je aktiviran | Isključite tajmer |
| Jedinica se često prestaje da radi pa nastavlja | Ima previše ili premalo rashladnog sredstva u sistemu | Proverite ima li curenja i dopunite rashladno sredstvo u sistemu. |
| | Nestišljivi gas ili vlaga su dospeli u sistem. | Odzračite sistem i dopunite rashladno sredstvo u njemu |
| | Kompresor je pokvaren | Zamenite kompresor |
| | Napon je preveliki ili premali | Ugradite manostat za regulaciju napona |
| Slabo grejanje | Spoljna temperatura je ekstremno niska | Koristite pomoćni grejač |
| | Hladan vazduh ulazi kroz vrata i prozore | Vodite računa da sva vrata i svi prozori budu zatvoreni tokom rada |
| | Ima malo rashladnog sredstva zbog curenja ili dugog nekorišćenja | Proverite ima li curenja i po potrebi obnovite zaptivke i dopunite rashladno sredstvo |
| Indikatorske lampice i dalje trepte | <p>Jedinica je možda prestala da radi ili ne radi na bezbedan način. Ako indikatorske lampice nastave da trepte ili se jave šifre greške, sačekajte oko 10 minuta. Problem će se možda spontano otkloniti.</p> <p>Ako se to ne desi, izvucite strujni kabl iz utičnice, pa ga opet priključite. Uključite jedinicu. Ako problem ne nestane, izvucite strujni kabl iz utičnice i obratite se najbližem korisničkom centru.</p> | |
| <p>Šifra greške počinje i završava se slovima kao što je navedeno ispod na prozorčetu ekrana unutrašnje jedinice:</p> <ul style="list-style-type: none"> • E(x), P(x), F(x) • EH(xx), EL(xx), EC(xx) • PH(xx), PL(xx), PC(xx) | | |

NAPOMENA: Ako problem ne nestane ni nakon provera i dijagnostike navedenih iznad, odmah isključite jedinicu i obratite se ovlašćenom servisu.

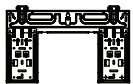
Dodatna oprema

Ovaj sistem klima-uređaja se isporučuje sa sledećim priborom. Pri montaži klima-uređaja koristite sve montažne delove i pribor. Nepravilna montaža može dovesti do curenja vode, strujnog udara i požara ili kvara opreme. Predmeti koji se ne dobijaju uz klima-uređaj moraju se kupiti zasebno.

| Nazivi pribora | Kol. (kom.) | Oblik | Nazivi pribora | Kol. (kom.) | Oblik |
|--|---------------------------------|---|--|---------------------------------|---|
| Priručnik | 2~3 |  | Daljinski upravljač | 1 |  |
| Ispusni zglobov (za modele koji greju i hlade) | 1 |  | Baterija | 2 |  |
| Zaptivka (za modele koji greju i hlade) | 1 |  | Držać daljinskog upravljača (opciono) | 1 |  |
| Noseća ploča | 1 |  | Zavrtnj za držać daljinskog upravljača (opciono) | 2 |  |
| Tipl | 5~8 (u zavisnosti od modela) |  | Mali filter (Trebalo da se postavi na poleđinu glavnog filtera za vazduh od strane ovlašćenog tehničara prilikom montaže uređaja) | 1~2 (u zavisnosti od modela) |  |
| Noseća ploča zavrtnj | 5~8 (u zavisnosti od modela) |  | | | |

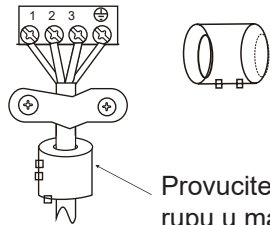
| Naziv | Oblik | Količina (kom.) |
|--|--|--------------------------|
| Sklop povezujuće cevi | Strana za tečnost | Φ 6,35 |
| | | Φ 9,52 |
| | Strana za gas | Φ 9,52 |
| | | Φ 12,7 |
| | | Φ 16 |
| | Φ 19 | |
| Magnetni prsten i pojas (Ako su isporučeni, pogledajte šemu elektroinstalacija pre montaže na povezujući kabl.) |  Provucite pojas kroz rupu u magnetnom prstenu da biste ga pričvrstili za kabl | Varira zavisno od modela |

Rezime montaže – spoljne jedinice

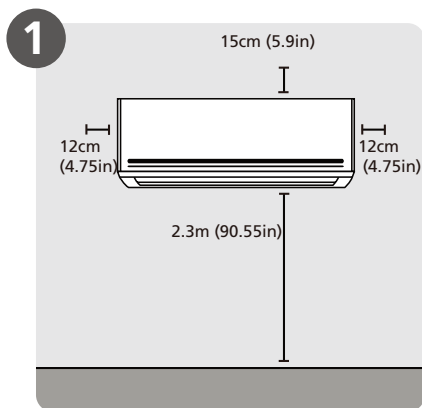

1 Izaberite lokaciju montaže

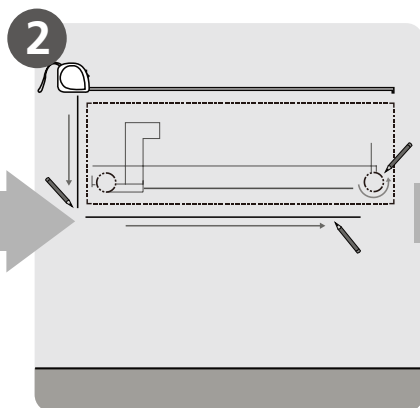

2 Utvrdite položaj rupe u zidu

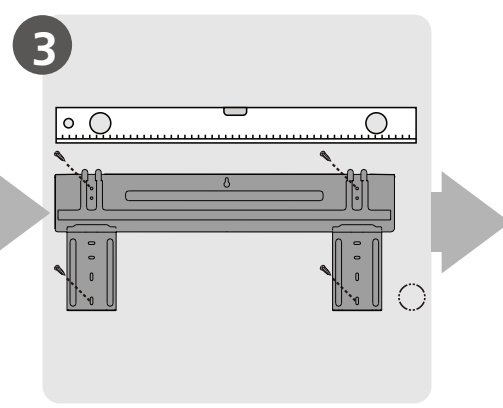

3 Postavite noseću ploču

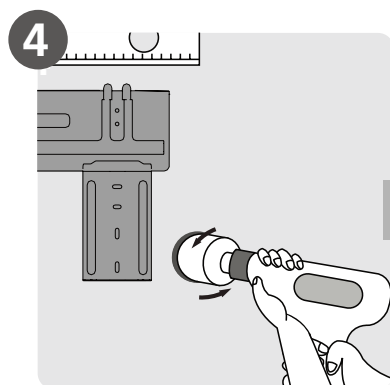

4 Probušite rupu u zidu

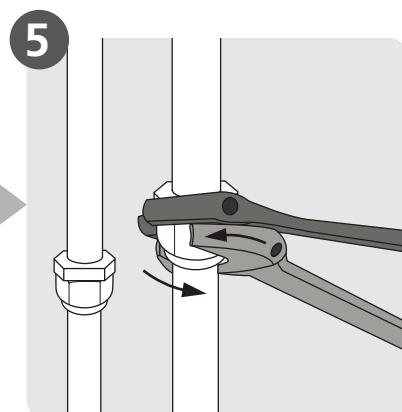

5 Povežite cevi

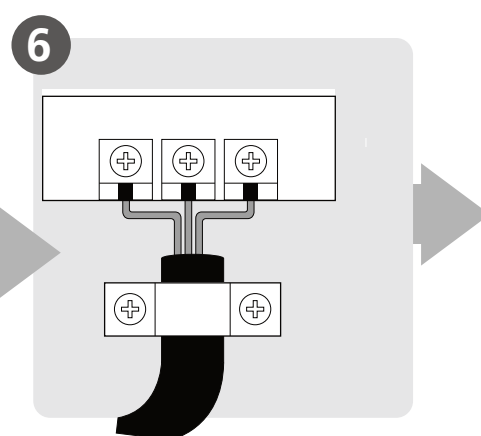

6 Povežite elektroinstalacije
(Ne važi za neke lokacije u Severnoj Americi)

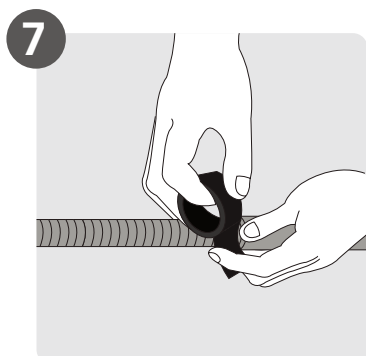

7 Pripremite odvodno crevo

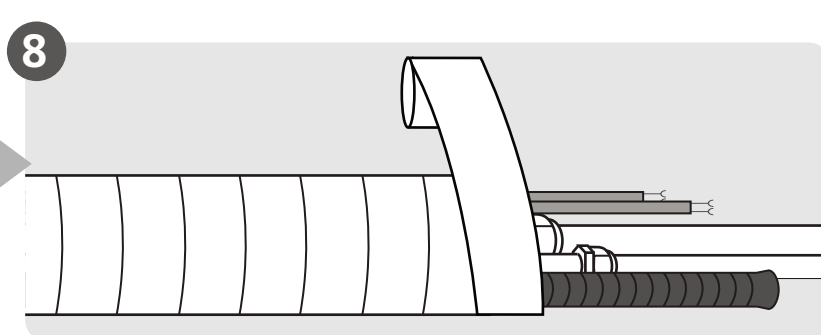

8 Obmotajte cevi i kabl
(Ne važi za neke lokacije u Severnoj Americi)

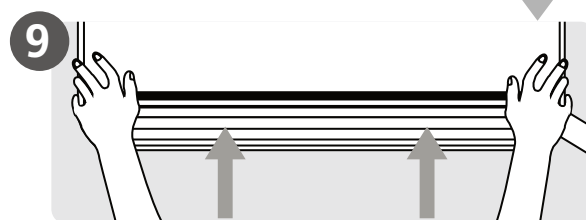

9 Montirajte unutrašnju jedinicu

Delovi jedinice

NAPOMENA: Montaža se mora izvršiti shodno uslovima lokalnih i nacionalnih standarda. Montaža se može malo razlikovati u različitim područjima.

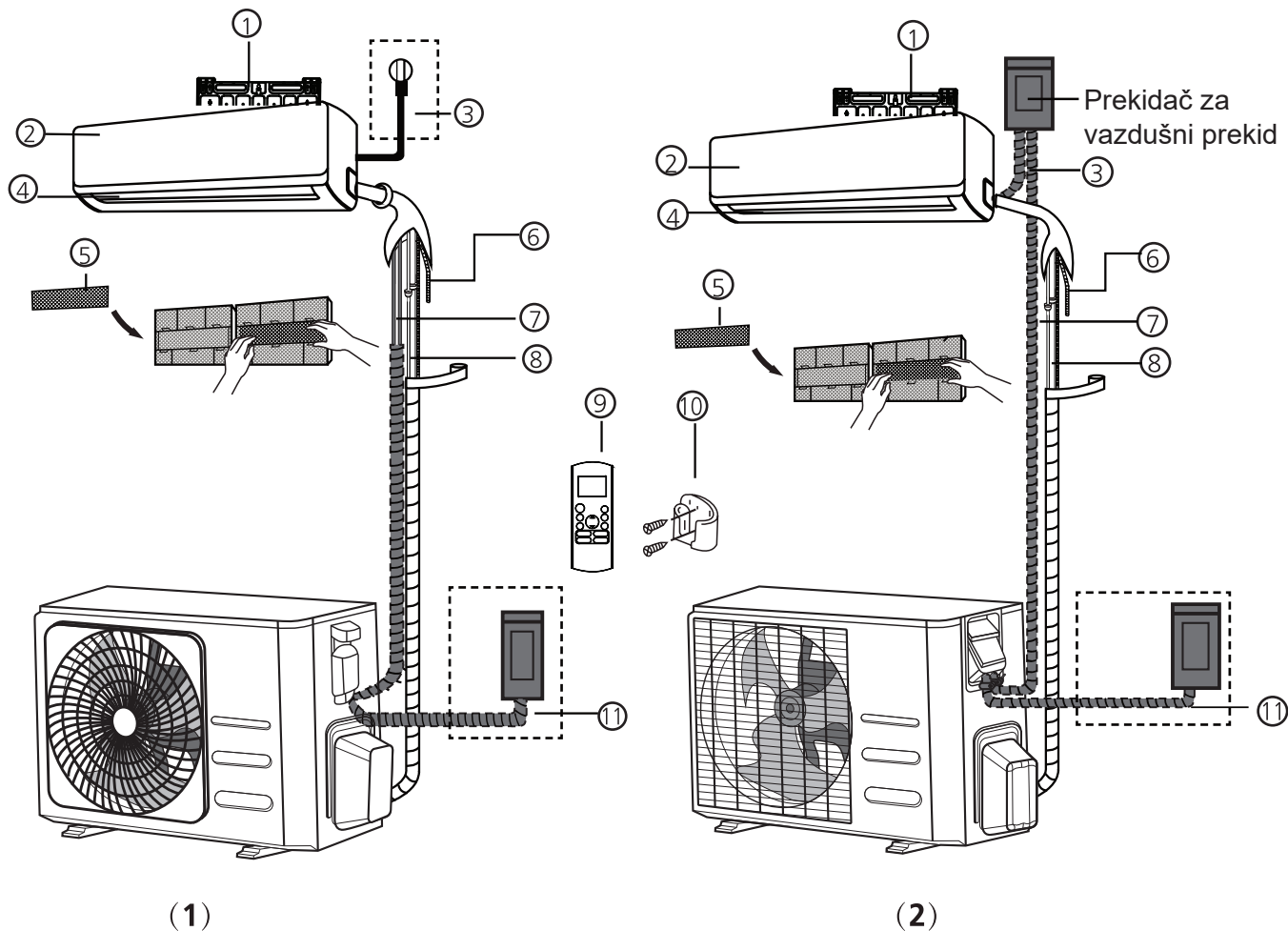

- | | | |
|--------------------------------------|---|---|
| ① Zidna noseća ploča | ⑤ Funkcionalni filter (na poleđini glavnog filtera – na nekim jedinicama) | ⑨ Daljinski upravljač |
| ② Prednji panel | ⑥ Odvodna cev | ⑩ Držač daljinskog upravljača (na nekim jedinicama) |
| ③ Strujni kabl (na nekim jedinicama) | ⑦ Kabl za signal | ⑪ Strujni kabl spoljne jedinice (na nekim jedinicama) |
| ④ Usmerivač vazduha | ⑧ Cevi za rashladno sredstvo | |

NAPOMENA O ILUSTRACIJAMA

Ilustracije u ovom priručniku postoje samo u svrhe objašnjenja. Stvarni oblik vaše unutrašnje jedinice može malo da se razlikuje. Stvarni oblik ima prednost.

Montaža unutrašnje jedinice

Uputstva za montažu – unutrašnja jedinica

PRE MONTAŽE

Pre montaže unutrašnje jedinice pogledajte nalepnicu na kutiji proizvoda da biste bili sigurni da broj modela unutrašnje jedinice odgovara broju modela spoljne jedinice.

Korak 1: Izaberite lokaciju montaže

Pre montaže unutrašnje jedinice morate izabrati odgovarajuće mesto za nju. Ispod su navedeni standardi koji će vam olakšati izbor odgovarajućeg mesta za jedinicu.

Ispravne lokacije montaže ispunjavaju sledeće standarde:

- Dobra cirkulacija vazduha
- Pravilan odvod
- Buka iz jedinice ne smeta drugim ljudima
- Čvrsto i jako – lokacija ne vibrira
- Dovoljno čvrsto da nosi težinu jedinice
- Lokacija je bar jedan metar udaljena od svih drugih električnih uređaja (npr. TV, radio, računar)

NEMOJTE instalirati jedinicu na sledećim lokacijama:

- ⊘ Blizu ma kog izvora toplote, pare ili zapaljivog gasa
- ⊘ Blizu zapaljivih predmeta, poput zavesa ili odeće
- ⊘ Blizu prepreka koje mogu blokirati strujanje vazduha
- ⊘ Blizu vrata
- ⊘ Na mestu izloženom direktnoj sunčevoj svetlosti

NAPOMENA O RUPI U ZIDU:

Ako nema fiksne cevi za rashladno sredstvo:

Prilikom izbora mesta, pazite da ostavite dovoljno mesta za rupu u zidu (pogledajte korak **Probušite rupu u zidu za cev**) kroz koju će proći kabl za signal i cev za rashladno sredstvo koja povezuje spoljnu i unutrašnju jedinicu. Podrazumevani položaj svih cevi je na desnoj strani unutrašnje jedinice (kad gledate u jedinicu). Međutim, jedinica može da primi cev i s leve i s desne strane.

Poštujte ispod prikazanu šemu da biste osigurali dovoljnu udaljenost od zidova i plafona:

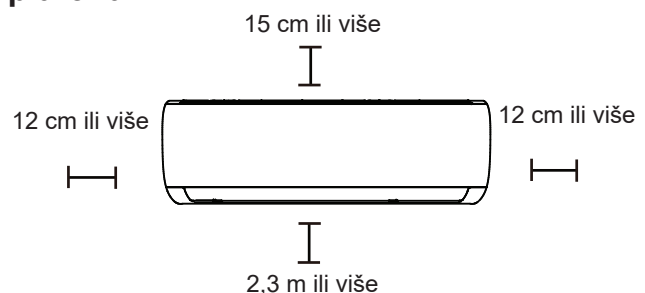

Korak 2: Postavite noseću ploču na zid

Noseća ploča je sredstvo na koje montirate unutrašnju jedinicu.

- Skinite noseću ploču sa zadnje strane unutrašnje jedinice.

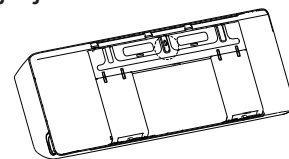

- Pričvrstite noseću ploču na zid pomoću dobijenih zavrtnjeva. Pazite da noseća ploča stoji potpuno ravno uza zid.

NAPOMENA ZA ZIDOVE OD BETONA ILI CIGLE:

Ako je zid od cigle, betona ili sličnog materijala, probušite rupe prečnika 5 mm u zidu i ubacite isporučene tiplove. Zatim pričvrstite noseću ploču za zid tako što ćete zaviti zavrtnje direktno u tiplove.

Korak 3: Probušite rupu u zidu za cev

1. Odredite mesto za rupu u zidu na osnovu položaja noseće ploče. Pogledajte **Dimenzije noseće ploče**.
2. Pomoću krunaste burgije od 65 mm ili 90 mm (u zavisnosti od modela) probušite rupu u zidu. Pazite da se rupa probuši pod malim uglom nadole tako da spoljni kraj rupe bude niži od unutrašnjeg kraja rupe za oko 5 mm do 7 mm. To će osigurati pravilan odvod vode.
3. Postavite zaštitnu manžetnu za zid u rupu. Ona štiti ivice rupe i dodatno zaptiva kad završite montažu.

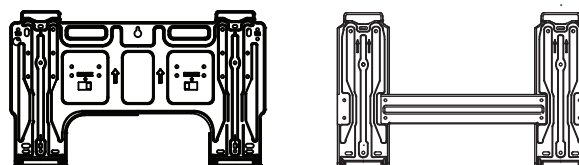

Tip A

TIP B

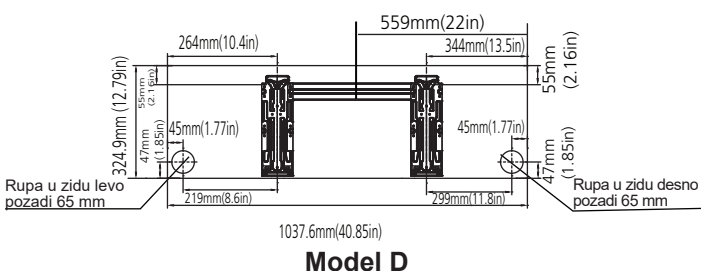
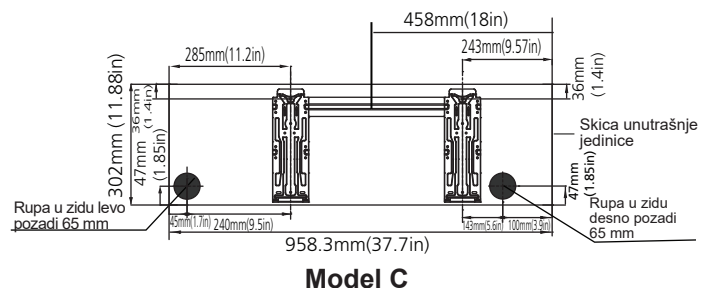
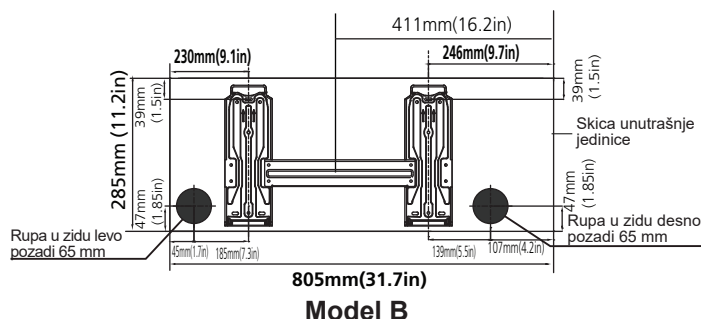
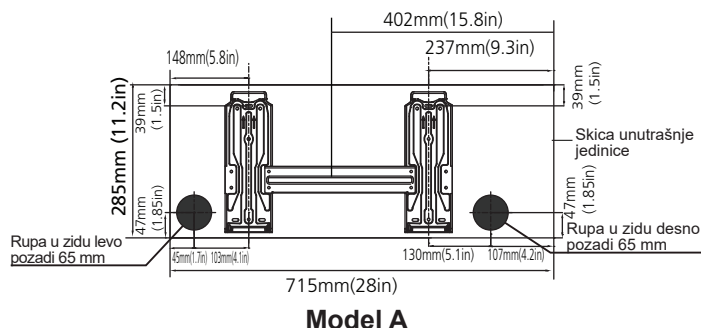

OPREZ

Prilikom bušenja rupe u zidu vodite računa da bušilicom ne pogodite strujne provodnike vodovodne cevi i druge osetljive komponente.

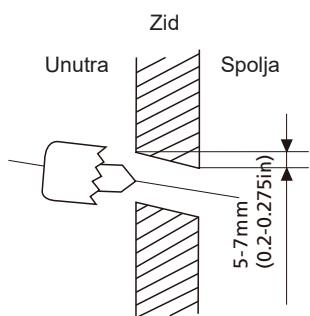

DIMENZIJE NOSEĆE PLOČE

Različiti modeli imaju različite noseće ploče. Ako je potrebno prilagoditi je, oblik noseće ploče se može malo razlikovati. Međutim, dimenzije montaže su iste ako su dimenzije unutrašnje jedinice iste.

Na primer, pogledajte tip A i tip B:

Ispravna orijentacija noseće ploče

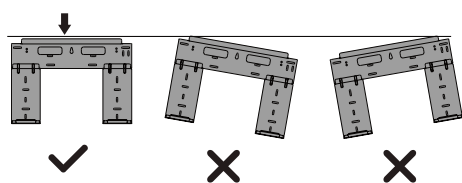

NAPOMENA: Kad prečnik cevi na strani za gas iznosi Ø16 mm ili više, rupa u zidu treba da bude prečnika 90 mm.

Montaža unutrašnje jedinice

Korak 4: Pripremite cev za rashladno sredstvo

Cevi za rashladno sredstvo se nalaze unutar izolujuće košuljice zakačene za zadnju stranu jedinice. Cevi morate pripremiti pre provlačenja kroz rupu u zidu.

1. Zavisno od položaja rupe u zidu u odnosu na noseću ploču, odredite s koje strane će cevi izlaziti iz jedinice.
2. Ako je rupa u zidu iza jedinice, nemojte izbijati perforiranu pločicu. Ako se rupa u zidu nalazi sa bočne strane unutrašnje jedinice, izbijte perforiranu plastičnu pločicu na toj strani jedinice. Tako ćete napraviti otvor kroz koji cevi mogu da izađu iz jedinice. Upotrebite špic-klješta ako se plastična pločica ne može izvaditi rukom.

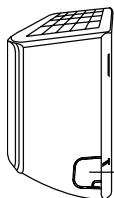

Perforirana pločica za izbijanje

3. Ako su postojeće spojne cevi već ugrađene u zid, idite direktno na korak **Priključite odvodno crevo**. Ako nema ugrađenih cevi, povežite cevi unutrašnje jedinice za rashladno sredstvo sa spojnim cevima koje će spajati unutrašnju i spoljnu jedinicu. Za detaljna uputstva pogledajte odeljak **Priključak cevi za rashladno sredstvo** u ovom priručniku.

NAPOMENA O UGLU CEVI

Cevi za rashladno sredstvo mogu da izlaze iz unutrašnje jedinice iz četiri različita ugla: levo, desno, levo pozadi i desno pozadi.

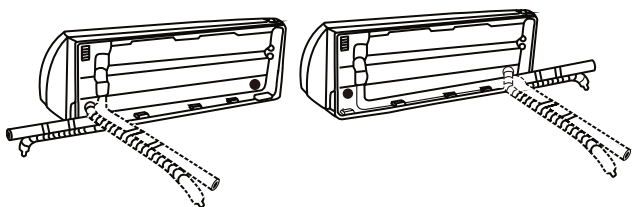

OPREZ

Budite izuzetno pažljivi da ne ulubite ili oštetite cevi dok ih savijate suprotno od jedinice. Svako ulubljenje cevi će uticati na kvalitet rada jedinice.

Korak 5: Priključite odvodno crevo

Odvodno crevo se, podrazumevano, priključuje dole levo na jedinici (kad gledate u zadnju stranu jedinice). Međutim, ono se može priključiti i na desnu stranu. Da biste osigurali pravilan odvod, priključite odvodno crevo sa iste strane sa koje cevi za rashladno sredstvo izlaze iz jedinice. Povežite nastavak odvodnog creva (kupuje se zasebno) na kraj creva za odvod kondenzata.

- Čvrsto obmotajte tačku spoja teflonskom trakom da ostvarite dobro zaptivanje i sprečite curenje.
- Onaj deo odvodnog creva koji će ostati u zatvorenom obmotajte penastom izolacijom da sprečite kondenzaciju.
- Uklonite filter za vazduh i sipajte malu količinu vode u tacnu za vodu da se uverite da voda neometano teče iz jedinice.



NAPOMENA O POLOŽAJU ODVODNOG CREVA

Pazite da odvodno crevo sprovedete u skladu sa slikama ispod.

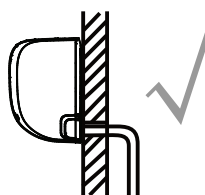

ISPRAVNO

Vodite računa da nema upredenih delova ni ulubljenja na odvodnom crevu da biste osigurali pravilnu drenažu.

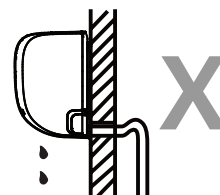

NEISPRAVNO

Ako je odvodno crevo na nekom mestu upredenu, tu će nastati efekat sifona.

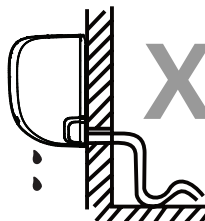

NEISPRAVNO

Ako je odvodno crevo na nekom mestu upredenu, tu će nastati efekat sifona.

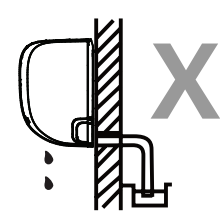

NEISPRAVNO

Ne stavljajte kraj odvodnog creva u vodu ni u posude za sakupljanje vode. To bi sprečilo pravilan odvod.

ZAČEPITE NEISKORIŠĆENU RUPU ZA ODVOD

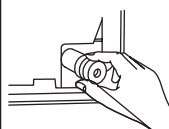

Da biste sprečili neželjeno curenje, isporučenim gumenim čepom morate da začepite neiskorišćenu rupu za odvod.



PRE SVIH ELEKTRIČNIH RADOVA PROČITAJTE OVE PROPISE

1. Sve elektroinstalacije moraju biti usklađene sa lokalnim i nacionalnim zakonima i propisima o električnim instalacijama i mora da ih ugradi licencirani električar.
2. Svi električni spojevi moraju da se izvedu shodno šemi električnih veza koja se nalazi na panelima unutrašnje i spoljne jedinice.
3. Ako postoji težak bezbednosni problem sa napajanjem strujom, odmah prekinite rad. Objasnite situaciju klijentu i odbijte montažu jedinice dok se bezbednosni problem pravilno ne reši.
4. Napon struje treba da bude u rasponu od 90–110% od nominalnog napona. Nedovoljno napajanje može izazvati kvar, strujni udar ili požar.
5. Ako se napajanje povezuje na fiksne instalacije, u njih treba ugraditi uređaj za zaštitu od prenapona i glavni prekidač napajanja.
6. Ako se napajanje povezuje na fiksne instalacije, u njih se moraju ugraditi prekidač ili sklopka koja prekida struju na svim polovima i ima kontakti zazor od bar 3 mm. Kvalifikovani tehničar mora da ugradi odobreni prekidač ili sklopku.
7. Jedinicu povezujte isključivo u utičnicu koja se nalazi u zasebnom delu kola. Ne priključujte druge uređaje u tu istu utičnicu.
8. Pazite da klima-uređaj bude propisno uzemljen.
9. Svaki provodnik mora da bude čvrsto povezan. Labavi provodnici mogu izazvati pregrevanje kontakta i posledični kvar proizvoda, a potencijalno i požar.
10. Ne dozvolite da provodnici dodiruju cevi za rashladno sredstvo, kompresor ili pokretne delove unutar jedinice.
11. Ako jedinica ima pomoćni grejač na struju, on mora da bude ugrađen na udaljenosti od bar 1 metra od svih zapaljivih materijala.
12. Da bi se izbegao strujni udar, nikad ne dodirujte električne komponente odmah nakon isključenja napajanja. Nakon isključenja napajanja obavezno sačekajte bar 10 minuta pre dodirivanja električnih komponenti.



UPOZORENJE

PRE IZVOĐENJA BILO KAKVIH ELEKTRIČNIH RADOVA ILI RADOVA NA OŽIČENJU, ISKLJUČITE GLAVNO NAPAJANJE SISTEMA.

Korak 6: Povežite kabl za signal i strujni kabl

Kabl za signal omogućava komunikaciju između unutrašnje i spoljne jedinice. Prvo morate da odredite odgovarajući presek kabla pre nego što ga pripremite za povezivanje.

Tipovi kabla

- **Unutrašnji strujni kabl** (ako je primenjivo): H05VV-F ili H05V2V2-F
- **Spoljni strujni kabl**: H07RN-F ili H05RN-F
- **Kabl za signal**: H07RN-F

NAPOMENA: U Severnoj Americi, izaberite tip kabla shodno lokalnim zakonima i propisima o elektroinstalacijama.

Minimalni poprečni presek strujnog kabla i kabla za signal (radi reference) (Ne važi za Severnu Ameriku)

| Nazivna jačina struje uređaja (A) | Nominalni poprečni presek (mm ²) |
|-----------------------------------|--|
| > 3 i ≤ 6 | 0,75 |
| > 6 i ≤ 10 | 1 |
| > 10 i ≤ 16 | 1,5 |
| > 16 i ≤ 25 | 2,5 |
| > 25 i ≤ 32 | 4 |
| > 32 i ≤ 40 | 6 |

IZABERITE ODGOVARAJUĆI PRESEK KABLA

Presek potrebnog kabla za napajanje strujom i kabla za signal, kao i kapacitet osigurača i prekidača određuje se prema maksimalnoj struji jedinice. Maksimalna struja je navedena na nazivnoj pločici na bočnom panelu jedinice. Konsultujte tu nazivnu pločicu pri izboru odgovarajućeg kabla, osigurača ili prekidača.

NAPOMENA: U Severnoj Americi, presek kabla birajte prema minimalnoj amperaži kola navedenoj na nazivnoj pločici jedinice.

1. Otvorite prednji panel unutrašnje jedinice.
2. Odvijačem skinite poklopac kutije za provodnike sa desne strane jedinice. Tako ćete pristupiti bloku klema.

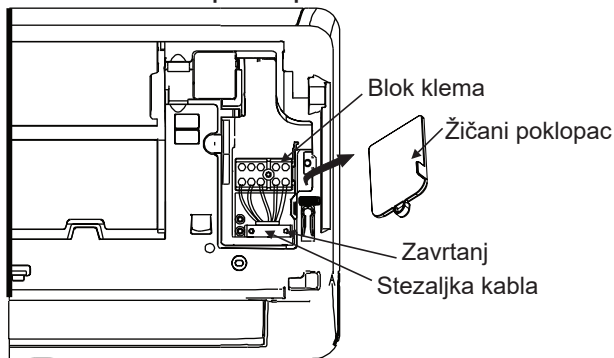

UPOZORENJE

SVE ELEKTROINSTALACIJE MORAJU DA SE IZVEDU STROGO U SKLADU SA ŠEMOM ELEKTROINSTALACIJA NAVEDENOJ NA POLEDINI PREDNJEG PANELA UNUTRAŠNJE JEDINICE.

3. Odvijte stezaljku kabla ispod bloka klema i ostavite je sa strane.
4. Gledajući ka zadnjoj strani jedinice, uklonite plastičnu tablu sa donje leve strane.
5. Provucite kabl za signal kroz tu rupu, idući od zadnje ka prednjoj strani jedinice.
6. Gledajući ka prednjoj strani jedinice, povežite provodnik shodno šemi elektroinstalacija unutrašnje jedinice, povežite u-stopicu i dobro zavijte svaki provodnik u odgovarajuću klemu.



OPREZ

NE MEŠAJTE FAZE I NULE

To je opasno i može da dovede do kvara klima-uređaja.

7. Kad proverite da su svi spojevi sigurno povezani, stezaljkom kabla stegnite kabl za signal za jedinicu. Dobro zavijte stezaljku kabla.
8. Vratite poklopac kutije za provodnike i plastični panel sa zadnje strane.



NAPOMENA O PROVODNICIMA

PROCES POVEZIVANJA PROVODNIKA SE MOŽE MALO RAZLIKOVATI U ZAVISNOSTI OD JEDINICE I REGIONA.

Korak 7: Obmotajte cevi i kabl

Pre provlačenja cevi, odvodnog creva i kabla za signal kroz rupu u zidu, morate ih objediniti u jedan snop radi uštede prostora i njihove zaštite i izolacije (ne važi za Severnu Ameriku).

1. Objedinite odvodno crevo, cevi za rashladno sredstvo i kabl za signal u jedan snop, kako je prikazano ispod:

Unutrašnja jedinica

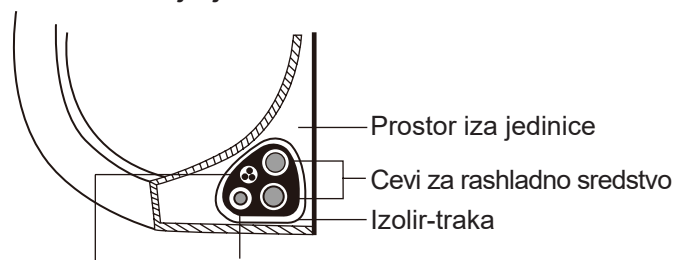

Kabl za signal Odvodno crevo

ODVODNO CREVO MORA DA BUDE NA DNU

Vodite računa da odvodno crevo bude na dnu snopa. Ako odvodno crevo stavite na vrh snopa, tacna za vodu može da se prepuni i izazove požar ili oštećenje usled dejstva vode.

NE PREPLIĆITE KABL ZA SIGNAL SA DRUGIM PROVODNICIMA

Prilikom obmotavanja ovih elemenata u snop ne preplićite i ne ukrštajte kabl za signal sa drugim provodnicima.

2. Samolepljivom plastičnom trakom pričvrstite odvodno crevo na donju stranu cevi za rashladno sredstvo.
3. Izolir-trakom obmotajte kabl za signal, cevi za rashladno sredstvo i odvodno crevo u čvrst snop. Dobro proverite da li su svi elementi u snopu.

NE OBMOTAVAJTE KRAJEVE CEVI

Prilikom obmotavanja snopa pazite da krajevi cevi ostanu neobmotani. Treba da im pristupate radi provere curenja na kraju procesa montaže (pogledajte odeljak **Provere struje i curenja gasa** u ovom priručniku).

Korak 8: Montirajte unutrašnju jedinicu

Ako ste ugradili nove spojne cevi na spoljnu jedinicu, uradite sledeće:

1. Ako ste već provukli cevi za rashladno sredstvo kroz rupu u zidu, pređite na 4. korak.
2. U suprotnom, dobro proverite da li su krajevi cevi za rashladno sredstvo zaptivene da u njih ne bi ušla prljavština ili strane materije.
3. Polako provucite obmotan snop cevi za rashladno sredstvo, odvodnog creva i kabla za signal kroz rupu u zidu.
4. Okačite gornji deo unutrašnje jedinice o gornju kuku noseće ploče.
5. Proverite da li je jedinica dobro okačena tako što ćete je malo pritisnuti na njenoj levoj i desnoj strani. Jedinica ne bi smela da se klima ni da se pomera.
6. Uz ravnomeran pritisak gurnite nadole donju polovinu jedinice. Gurajte je nadole dok jedinica ne uskoči na kuke duž dna noseće ploče.
7. Opet, proverite da li je jedinica dobro montirana tako što ćete je malo pritisnuti na njenoj levoj i desnoj strani.

Ako su cevi za rashladno sredstvo već ugrađene u zid, uradite sledeće:

1. Okačite gornji deo unutrašnje jedinice o gornju kuku noseće ploče.
2. Držačem ili klinom poduprite jedinicu, ostavljajući dovoljno mesta za povezivanje cevi za rashladno sredstvo, kabla za signal i odvodnog creva.

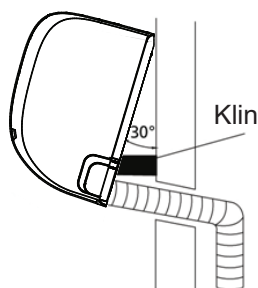

3. Povežite odvodno crevo i cevi za rashladno sredstvo (za uputstva pogledajte odeljak **Priključak cevi za rashladno sredstvo** u ovom priručniku).
4. Ostavite mesto spoja cevi izloženo da obavite test curenja (pogledajte odeljak **Provere struje i curenja gasa** u ovom priručniku).
5. Nakon testa curenja, obmotajte mesto spoja izolir-trakom.
6. Uklonite držač ili klin kojim ste poduprli jedinicu.
7. Uz ravnomeran pritisak gurnite nadole donju polovinu jedinice. Gurajte je nadole dok jedinica ne uskoči na kuke duž dna noseće ploče.

JEDINICA JE PODESIVA

Imajte u vidu da su kuke na nosećoj ploči manje od rupa na poledini jedinice. Ako utvrdite da nema dovoljno prostora da povežete ugrađene cevi sa unutrašnjom jedinicom, jedinica se može pomeriti ulevo ili udesno za oko 30–50 mm, u zavisnosti od modela.

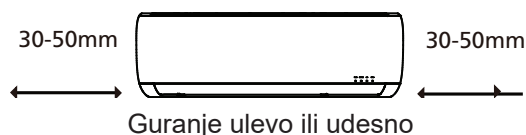

Montaža spoljne jedinice

Montirajte jedinicu shodno lokalnim zakonima i propisima, imajući u vidu da mogu postojati male razlike zavisno od regiona.

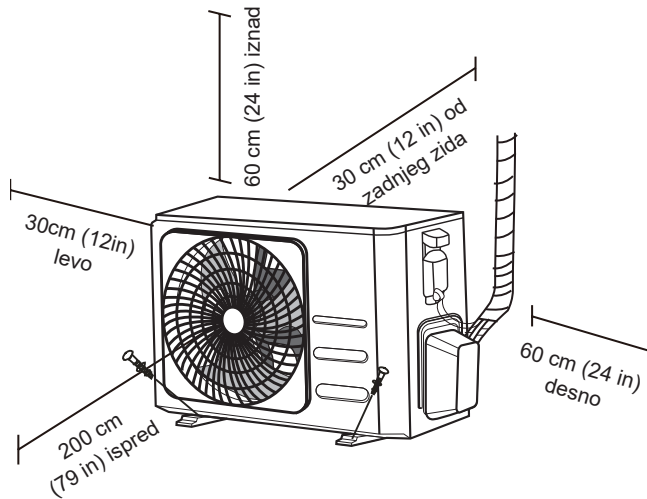

Uputstva za montažu – spoljna jedinica

Korak 1: Izaberite lokaciju montaže

Pre montaže spoljne jedinice morate izabrati odgovarajuće mesto za nju. Ispod su navedeni standardi koji će vam olakšati izbor odgovarajućeg mesta za jedinicu.

Ispravne lokacije montaže ispunjavaju sledeće standarde:

- Ispunjava sve uslove u pogledu prostora prikazane iznad u uslovima za prostor za montažu.
- Dobra cirkulacija vazduha i ventilacija
- Čvrsto i jako – lokacija može da podnese težinu jedinice i ne vibrira
- Buka iz jedinice ne smeta drugim ljudima
- Zaštićeno od dužih intervala direktne sunčeve svetlosti i od kiše
- Tamo gde se očekuju snežne padavine, preduzmite odgovarajuće mere da sprečite nakupljanje leda i oštećenje namotaja.

NEMOJTE instalirati jedinicu na sledećim lokacijama:

- ⊘ U blizini prepreke koja će blokirati ulaze i izlaze vazduha
- ⊘ Blizu javne ulice, prostora sa masom ljudi ili na mestima gde bi buka od jedinice smetala drugim ljudima
- ⊘ U blizini životinja ili biljaka koje će biti oštećene ispuštanjem toplog vazduha
- ⊘ U blizini bilo kog izvora zapaljivog gasa
- ⊘ Na lokaciji koja je izložena velikim količinama prašine
- ⊘ Na mestu izloženom prekomernim količinama slanog vazduha

POSEBNE NAPOMENE ZA EKSTREMNE VREMENSKE USLOVE

Ako bi jedinica bila izložena jakom vetru:

Ugradite jedinicu tako da ventilator izduva za vazduh stoji pod uglom od 90° u odnosu na pravac vetra. Po potrebi, napravite barijeru ispred jedinice da je zaštiti od ekstremno jakih vetrova. Pogledajte slike ispod.

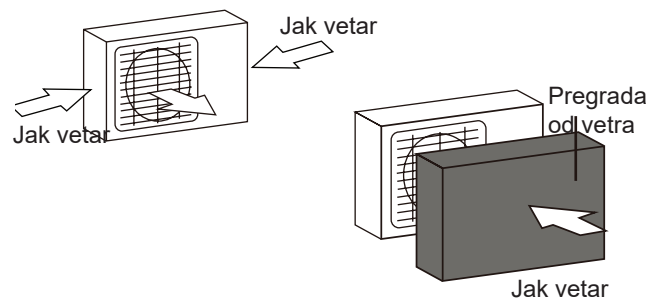

Ako bi jedinica često bila izložena jakom kiši ili snegu:

Napravite zaštitu iznad jedinice da je štiti od kiše ili snega. Pazite da ne opstruira protok vazduha oko jedinice.

Ako bi jedinica često bila izložena slanom vazduhu (pored mora):

Koristite spoljnu jedinicu koja je specijalno projektovana da bude otporna na koroziju.

Korak 2: Ugradite ispusni zglob (Samo za jedinice sa toplotnom pumpom)

Pre pričvršćivanja spoljne jedinice na svom mestu zavrtnjima, morate da ugradite ispusni zglob na dno jedinice. Imajte u vidu da postoje dva tipa ispusnog zgloba zavisno od tipa spoljne jedinice.

Ako se uz ispusni zglob isporučuje i gumena zaptivka (pogledajte sliku A), uradite sledeće:

1. Namestite gumenu zaptivku na kraj ispusnog zgloba koji će se postaviti na spoljnu jedinicu.
2. Ubacite ispusni zglob u rupu na donjoj tacni jedinice.
3. Okrenite ispusni zglob za 90° tako da škljocne i bude okrenut ka prednjoj strani jedinice.
4. Povežite nastavak odvodnog creva (nije isporučen) za ispusni zglob kako biste preusmerili vodu iz jedinice dok radi u režimu grejanja.

Ako se uz ispusni zglob ne isporučuje gumena zaptivka (pogledajte sliku B), uradite sledeće:

1. Ubacite ispusni zglob u rupu na donjoj tacni jedinice. Ispusni zglob će škljocnuti.
2. Povežite nastavak odvodnog creva (nije isporučen) za ispusni zglob kako biste preusmerili vodu iz jedinice dok radi u režimu grejanja.

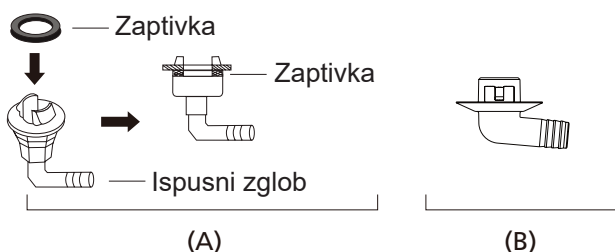
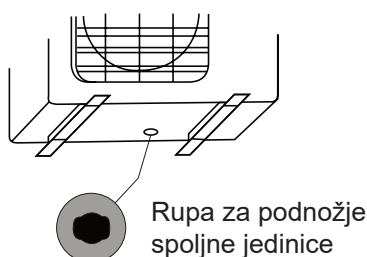

! U HLADNIJOJ KLIMI

U hladnijoj klimi, pazite da odvodno crevo stoji što vertikalnije radi brze drenaže vode. Ako voda presporo izlazi, možda će se smrzavati u crevu i plaviti jedinicu.

Korak 3: Sidrena spoljna jedinica

Spoljna jedinica se može zatiplovati za tlo ili za zidni nosač zavrtnjima M10. Pripremite postoje za montažu jedinice u skladu sa dimenzijama navedenim ispod.

DIMENZIJE ZA MONTAŽU JEDINICE

Sledi lista različitih dimenzija spoljne jedinice i udaljenosti između njihovih montažnih stopica. Pripremite postoje za montažu jedinice u skladu sa dimenzijama navedenim ispod.

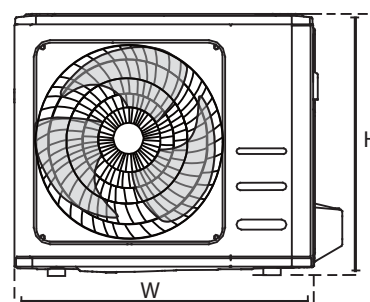
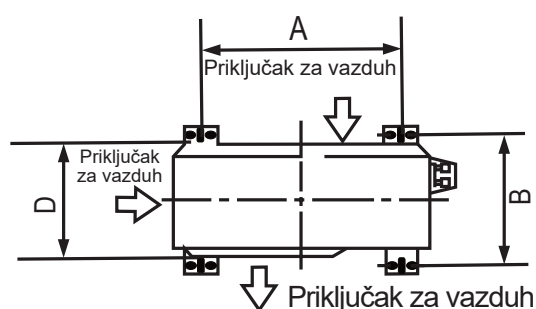

| Dimenzije spoljne jedinice (mm) Š x V x D | Dimenzije montaže | |
|--|-------------------|-------------------|
| | Udaljenost A (mm) | Udaljenost B (mm) |
| 681 x 434 x 285 | 460 | 292 |
| 700 x 550 x 270 | 450 | 260 |
| 700 x 550 x 275 | 450 | 260 |
| 720 x 495 x 270 | 452 | 255 |
| 728 x 555 x 300 | 452 | 302 |
| 765 x 555 x 303 | 452 | 286 |
| 770 x 555 x 300 | 487 | 298 |
| 805 x 554 x 330 | 511 | 317 |
| 800 x 554 x 333 | 514 | 340 |
| 845 x 702 x 363 | 540 | 350 |
| 890 x 673 x 342 | 663 | 354 |
| 946 x 810 x 420 | 673 | 403 |
| 946 x 810 x 410 | 673 | 403 |

Ako ćete jedinicu montirati na tlo ili na betonsku platformu, uradite sledeće:

1. Označite pozicije četiri sidrena vijka na osnovu šeme dimenzija.
2. Ubušite rupe za sidrene vijke.
3. Postavite navrtku na kraj svakog sidrenog vijka.
4. Čekićem zakujte sidrene vijke u ubušene rupe.
5. Uklonite navrtke sa sidrenih vijaka, pa postavite spoljnu jedinicu na vijke.
6. Postavite podlošku na svaki sidreni vijak, pa vratite navrtke.
7. Ključem zategnite svaku navrtku tako da bude lepo zavijena.



UPOZORENJE

**PRILIKOM BUŠENJA BETONA
PREPORUČUJE SE NOŠENJE
ZAŠTITNIH NAOČARA.**

Ako ćete jedinicu montirati na zidni nosač, uradite sledeće:



OPREZ

Uverite se da je zid od pune cigle, betona ili sličnog jakog materijala. **Zid mora da bude u stanju da nosi bar četvorostruku težinu jedinice.**

1. Označite pozicije rupa za nosač na osnovu šeme dimenzija.
2. Ubušite rupe za sidrene vijke.
3. Postavite podlošku i navrtku na kraj svakog sidrenog vijka.
4. Provucite sidrene vijke kroz rupe na nosačima, postavite nosače na svoje mesto i čekićem ukucajte sidrene vijke u zid.
5. Proverite da li su nosači u istom nivou.
6. Pažljivo podignite jedinicu i stavite njene montažne stopice na nosače.
7. Zavrtnjima dobro pričvrstite jedinicu za nosače.
8. Ako uslovi dozvoljavaju, postavite jedinicu sa gumicama da biste smanjili vibracije i buku.

Korak 4: Povežite kabl za signal i strujni kabl

Blok klema spoljne jedinice je zaštićen poklopcem kutije za provodnike sa bočne strane jedinice. Kompletna šema elektroinstalacija je odštampana sa zadnje strane poklopca kutije za provodnike.



UPOZORENJE

PRE IZVOĐENJA BILO KAKVIH ELEKTRIČNIH RADOVA ILI RADOVA NA OŽIČENJU, ISKLJUČITE GLAVNO NAPAJANJE SISTEMA.

1. Pripremite kabl za povezivanje:

KORISTITE ODGOVARAJUĆI KABL

Izaberite odgovarajući kabl shodno odeljku „Tipovi kabla“ na strani 22.

IZABERITE ODGOVARAJUĆI PRESEK KABLA

Presek potrebnog kabla za napajanje strujom i kabla za signal, kao i kapacitet osigurača i prekidača određuje se prema maksimalnoj struji jedinice. Maksimalna struja je navedena na nazivnoj pločici na bočnom panelu jedinice.

NAPOMENA: U Severnoj Americi, presek kabla birajte prema minimalnoj amperaži kola navedenoj na nazivnoj pločici jedinice.

- Pomoću krimp-klešta skinite gumeni omotač sa oba kraja kabla tako da ogoljeno ostane oko 40 mm žice unutra.
- Ogulite instalaciju sa krajeva žica.
- Pomoću krimp-klešta krimpujte u-stopice na krajevima žica.

PAZITE NA PROVODNIK ZA FAZU

Prilikom krimpovanja žica dobro vodite računa koja žica je faza („L“) i kako se razlikuje od ostalih.



UPOZORENJE

SVE ELEKTROINSTALACIJE MORAJU DA SE IZVEDU STROGO U SKLADU SA ŠEMOM ELEKTROINSTALACIJA NAVEDENOJ SA UNUTRAŠNJE STRANE POKLOPCA KUTIJE ZA PROVODNIKE SPOLJNE JEDINICE.

- Odvrnite poklopac električnog ožičenja i uklonite ga.
- Odvijte stezaljku kabla ispod bloka klema i ostavite je sa strane.
- Povežite žicu prema dijagramu ožičenja i čvrsto zašrafite u-lug svake žice na odgovarajući terminal.
- Nakon što proverite da li je svaka veza sigurna, zamotajte žice okolo kako biste sprečili da kišnica teče u terminal.

- Koristeći stezaljku za kabl, pričvrstite kabl za jedinicu. Dobro zavijte stezaljku kabla.
- Neiskorišćene žice izolujte PVC trakom. Postavite ih tako da ne dodiruju električne ili metalne delove.
- Vratite poklopac žice na bočnu stranu jedinice i zašrafite ga.

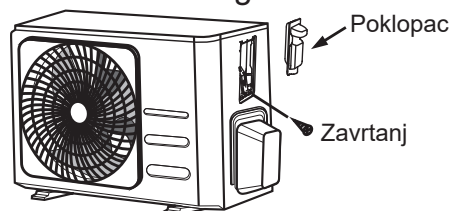

NAPOMENA: Ako stezaljka za kabl izgleda ovako, izaberite odgovarajući otvor u skladu sa prečnikom žice.

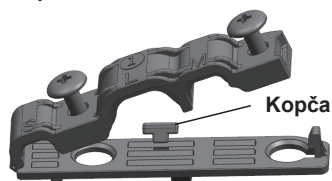

Rupa tri veličine: Mali, veliki, srednji

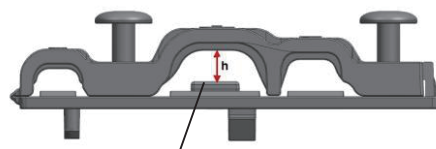

Kada kalba nije dovoljno pričvršćena, koristite kopču da je poduprete tako da se može čvrsto stegnuti.

U Severnoj Americi

- Uklonite poklopac žice sa jedinice tako što ćete otpustiti 3 zavrtnja.
- Demontirajte poklopce na panelu cevi.
- Privremeno montirajte cevne cevi (nisu uključene) na cevnu ploču.
- Pravilno povežite i napajanje i niskonaponske linije na odgovarajuće terminale na bloku terminala.
- Uzemljite jedinicu u skladu sa lokalnim propisima.
- Obavezno odredite veličinu svake žice koja dozvoljava nekoliko inča duže od potrebne dužine za ožičenje.
- Koristite sigurnosne matice da pričvrstite cevovode.



Priključak cevi za rashladno sredstvo

Kada povezujete cevovod za rashladno sredstvo **nemojte** dozvoliti da supstance ili gasovi koji nisu specifikovani rashladni fluid uđu u jedinicu. Prisustvo drugih gasova ili supstanci će smanjiti kapacitet jedinice i može izazvati nenormalno visok pritisak u ciklusu hlađenja. Ovo može izazvati eksploziju i povredu.

Napomena o dužini cevi

Dužina cevi za rashladno sredstvo će uticati na performanse i energetske efikasnosti jedinice. Nominalna efikasnost je testirana na jedinicama sa dužinom cevi od 5 metara (16,5 stopa) (U Severnoj Americi, standardna dužina cevi je 7,5 m (25')). Potrebna je minimalna dužina cevi od 3 metra da bi se minimizirale vibracije i prekomerna buka. U posebnom tropskom području, za modele rashladnog sredstva R290, ne može se dodati rashladno sredstvo i maksimalna dužina cevi za rashladno sredstvo ne bi trebalo da prelazi 10 metara (32,8 stopa).

Pogledajte donju tabelu za specifikacije maksimalne dužine i visine pada cevovoda.

Maksimalna dužina i visina pada cevovoda za rashladno sredstvo po modelu jedinice

| Model | Kapacitet (BTU/h) | Maks. Dužina (m) | Maks. Visina pada (m) |
|---|---------------------|------------------|-----------------------|
| R410A, R32 Inverter Split klima uređaj | < 15.000 | 25 (82 stopa) | 10 (33 stopa) |
| | ≥ 15.000 i < 24.000 | 30 (98,5 stopa) | 20 (66 stopa) |
| | ≥ 24.000 i < 36.000 | 50 (164 stopa) | 25 (82 stopa) |
| R22 Fiksna brzina Split klima uređaj | < 18.000 | 10 (33 stopa) | 5 (16 stopa) |
| | ≥ 18.000 i < 21.000 | 15 (49 stopa) | 8 (26 stopa) |
| | ≥ 21.000 i < 35.000 | 20 (66 stopa) | 10 (33 stopa) |
| R410A, R32 Fiksna brzina Split klima uređaj | < 18.000 | 20 (66 stopa) | 8 (26 stopa) |
| | ≥ 18.000 i < 36.000 | 25 (82 stopa) | 10 (33 stopa) |

Uputstva za povezivanje – Cevi za rashladno sredstvo

Korak 1: Isecite cevi

Kada pripremate cevi za rashladno sredstvo, posebno vodite računa o tome da ih isecete kako treba. Ovo će obezbediti efikasan rad i minimizovati potrebu za budućim održavanjem.

1. Izmerite rastojanje između unutrašnje i spoljašnje jedinice.
2. Koristeći sekač cevi, odrežite cev malo duže od izmerenog rastojanja.
3. Uvjerite se da je cijev odrezana pod savršenim kutom od 90°.

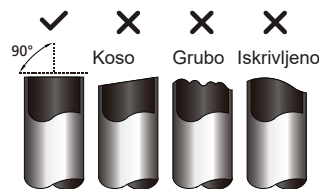

NEMOJTE DEFORMISATI CEVI TOKOM SEČENJA

Budite posebno oprezni da ne oštetite, udubite ili deformišete cev tokom sečenja. Ovo će drastično smanjiti efikasnost grejanja jedinice.

Korak 2: Uklonite neravnine

Neravnine mogu uticati na nepropusnu zaptivku priključka cevi za rashladno sredstvo. Moraju biti potpuno uklonjeni.

1. Držite cev pod uglom nadole kako biste sprečili da neravnine upadnu u cev.
2. Koristeći razvrtač ili alat za skidanje ivica, uklonite sve neravnine sa odsečenog dela cevi.

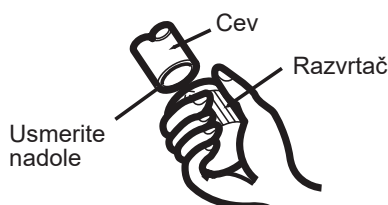

Korak 3: Završetak cevi za šivenje

Pravilno razbuktvavanje je neophodno za postizanje hermetičkog zaptivanja.

1. Nakon uklanjanja neravnina sa isečene cevi, zalepite krajeve PVC trakom kako biste sprečili da strani materijali uđu u cev.
2. Obložite cev izolacionim materijalom.
3. Postavite navrtke na oba kraja cevi. Uverite se da su okrenute u pravom smeru, jer ne možete da ih obučete ili promenite njihov pravac nakon raspaljivanja.

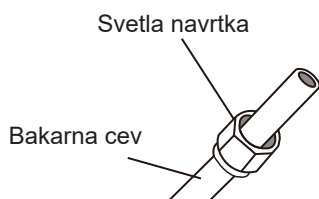

4. Uklonite PVC traku sa krajeva cevi kada ste spremni za rad na širenju.
5. Pritegnite na kraju cevi. Kraj cevi mora da se proteže preko ivice šiljke u skladu sa dimenzijama prikazanim u tabeli ispod.

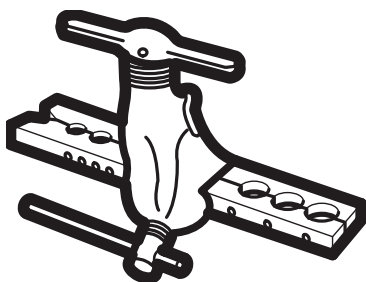

PRODUŽENJE CEVOVODA IZNAD OBLIKA BALKE

| Spoljni prečnik cevi (mm) | A (mm) | |
|---------------------------|--------|-------|
| | Min. | Maks. |
| Ø 6,35 | 0,7 | 1,3 |
| Ø 9,52 | 1,0 | 1,6 |
| Ø 12,7 | 1,0 | 1,8 |
| Ø 16 | 2,0 | 2,2 |
| Ø 19 | 2,0 | 2,4 |

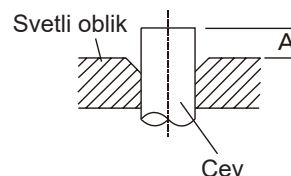

6. Postavite alat za raspaljivanje na obrazac.
7. Okrenite ručicu alata za širenje u smeru kazaljke na satu dok se cev potpuno ne razvuče.
8. Uklonite alat za širenje i formu za širenje, a zatim proverite da li na kraju cevi ima pukotina, pa čak i raširenja.

Korak 4: Povežite cevi

Kada povezujete cevi za rashladno sredstvo, pazite da ne koristite preveliki obrtni moment ili da na bilo koji način deformišete cevovod. Prvo treba da povežete cev niskog pritiska, a zatim cev visokog pritiska.

MINIMALNI PREČNIK ZAVOJA

Prilikom savijanja spojnih cevi za rashladno sredstvo, minimalni radijus savijanja je 10 cm.

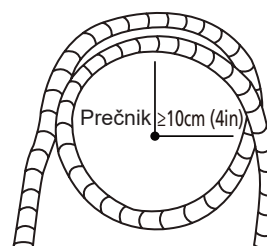

Uputstva za povezivanje cevovoda na unutrašnju jedinicu

1. Poravnajte centar dve cevi koje ćete povezati.

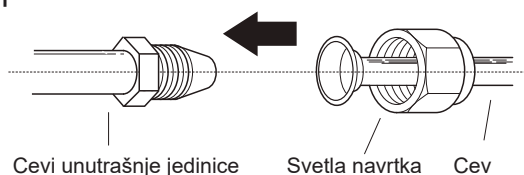

Priključak cevi za rashladno sredstvo

- Rukom zategnite navrtku što je moguće čvršće.
- Pomoću ključa uhvatite maticu na cevi jedinice.
- Dok čvrsto hvatate maticu na cevi jedinice, koristite moment ključ da zategnete navrtku prema vrednostima obrtnog momenta u tabeli ispod **Zahtevi obrtnog momenta**. Lagano otpustite maticu za proširenje, a zatim ponovo zategnite.

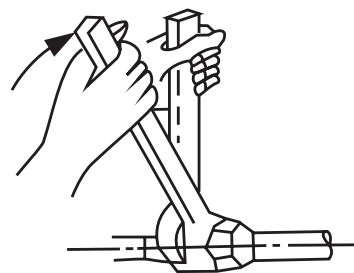

ZAHTEVI ZA OBRтни MOMENT

| Spoljni prečnik cevi (mm) | Moment zatezanja (N·m) | Dimenzija navrtke (B) (mm) | Oblik navrtke |
|---------------------------|------------------------|----------------------------|---------------|
| Ø 6,35 | 18~20(180~200kgf.cm) | 8,4~8,7 | |
| Ø 9,52 | 32~39(320~390kgf.cm) | 13,2~13,5 | |
| Ø 12,7 | 49~59(490~590kgf.cm) | 16,2~16,5 | |
| Ø 16 | 57~71(570~710kgf.cm) | 19,2~19,7 | |
| Ø 19 | 67~101(670~1010kgf.cm) | 23,2~23,7 | |

⚠ NEMOJTE KORISTITI PREVELIKI OBRтни MOMENT

Prekomerna sila može slomiti maticu ili oštetiti cev za rashladno sredstvo. Ne smete prekoračiti zahteve obrtnog momenta prikazane u gornjoj tabeli.

Uputstva za povezivanje cevovoda na spoljnu jedinicu

- Odvrnite poklopac sa zabijenog ventila na strani spoljašnje jedinice.
- Uklonite zaštitne poklopce sa krajeva ventila.
- Poravnajte kraj cevi sa proširenjem sa svakim ventilom i rukom zategnite maticu što je moguće čvršće.
- Pomoću ključa uhvatite telo ventila. Ne hvatajte maticu koja zatvara servisni ventil.
- Dok čvrsto hvatate telo ventila, koristite moment ključ da zategnite navrtku u skladu sa tačnim vrednostima obrtnog momenta.
- Lagano otpustite maticu za proširenje, a zatim ponovo zategnite.
- Ponovite korake od 3 do 6 za preostalu cev.

⚠ UPOTREBITE KLJUČ DA PRIHVATITE GLAVNO TELO VENTILA

Moment zatezanja navrtke može da odvoji druge delove ventila.

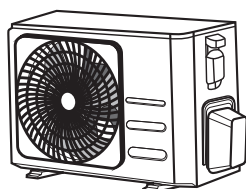

Zaptivač poklopca

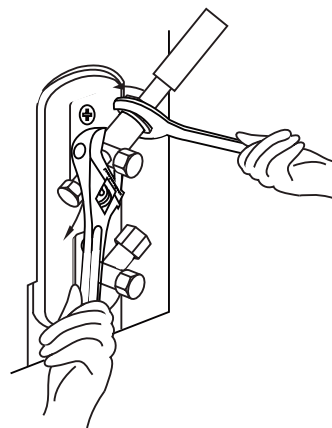

- Dok čvrsto hvatate telo ventila, koristite moment ključ da zategnite navrtku u skladu sa tačnim vrednostima obrtnog momenta.
- Lagano otpustite maticu za proširenje, a zatim ponovo zategnite.

Vazдушna evakuacija

Pripreme i mere predostrožnosti

Vazduh i strane materije u krugu rashladnog sredstva mogu izazvati nenormalan porast pritiska, što može oštetiti klima uređaj, smanjiti njegovu efikasnost i uzrokovati povrede. Koristite vakuum pumpu i manometar za evakuaciju kruga rashladnog sredstva, uklanjajući sav nekondenzujući gas i vlagu iz sistema.

Evakuaciju treba izvršiti nakon početne instalacije i kada se jedinica premešta.

PRE IZVRŠENJA EVAKUACIJE

- Proverite da li su spojne cevi između unutrašnje i spoljašnje jedinice pravilno povezane.
- Proverite da li su svi kablovi pravilno povezani.

Uputstva za evakuaciju

1. Povežite crevo za punjenje merača razvodnika na servisni priključak na ventilu niskog pritiska spoljne jedinice.
2. Povežite još jedno crevo za punjenje sa manometra na vakuum pumpu.
3. Otvorite stranu niskog pritiska manometra. Držite stranu visokog pritiska zatvorenom.
4. Uključite vakuum pumpu da evakuišete sistem.
5. Pustite vakuum najmanje 15 minuta, ili dok merač ne očitava -76 cmHg (-10^5 Pa).

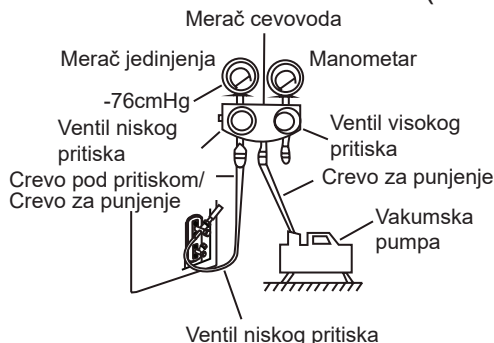

6. Zatvorite stranu niskog pritiska manometra i isključite vakuum pumpu.
7. Sačekajte 5 minuta, a zatim proverite da nije došlo do promene pritiska sistema.

8. Ako dođe do promene pritiska u sistemu, pogledajte odeljak Provera curenja gasa za informacije o tome kako da proverite da li ima curenja. Ako nema promene pritiska u sistemu, odvrnuti poklopac 9. sa zabijenog ventila (ventil visokog pritiska).
9. Ubacite šestougonaoni ključ u nabijeni ventil (ventil visokog pritiska) i otvorite ventil okretanjem ključa za 1/4 u smeru suprotnom od kazaljke na satu. Slušajte da gas izlazi iz sistema, a zatim zatvorite ventil nakon 5 sekundi.
10. Pazite na manometar jedan minut da biste bili sigurni da nema promene pritiska. Manometar bi trebalo da očitava nešto više od atmosferskog pritiska.
11. Uklonite crevo za punjenje sa servisnog priključka.

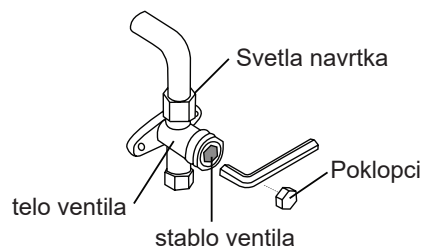

12. Koristeći šestougonaoni ključ, potpuno otvorite i ventil visokog i niskog pritiska.
13. Zategnite poklopce ventila na sva tri ventila (servisni priključak, visoki pritisak, nizak pritisak) rukom. Možete ga dodatno zategnuti pomoću moment ključa ako je potrebno.

! NEŽNO OTVORITE NOSAČE VENTILA

Prilikom otvaranja vretena ventila, okrenite šestougonaoni ključ dok ne udari o graničnik. NEMOJTE pokušavati da naterate ventil da se dalje otvori.

Napomena o dodavanju rashladnog sredstva

Neki sistemi zahtevaju dodatno punjenje u zavisnosti od dužine cevi. Standardna dužina cevi varira u skladu sa lokalnim propisima. Na primer, u Severnoj Americi, standardna dužina cevi je 7,5 m (25'). U drugim oblastima, standardna dužina cevi je 5m (16'). Rashladno sredstvo treba da se puni iz servisnog priključka na ventilu niskog pritiska spoljašnje jedinice. Dodatni rashladni fluid koji se puni može se izračunati korišćenjem sledeće formule:

DODATNO RASHLADNO SREDSTVO PO DUŽINI CEVI

| Dužina priključne cevi (m) | Metoda prečišćavanja vazduha | Dodatni rashladni fluid | |
|----------------------------|------------------------------|---|---|
| < Standardna dužina cevi | Vakumska pumpa | N/A | |
| > Standardna dužina cevi | Vakumska pumpa | Tečna strana: Ø 6,35 R32: (Dužina cevi – standardna dužina) x 12g/m (Dužina cevi – standardna dužina) x 0,13oZ/ft R290: (Dužina cevi – standardna dužina) x 10g/m (Dužina cevi – standardna dužina) x 0,10oZ/ft R410A: (Dužina cevi – standardna dužina) x 15g/m (Dužina cevi – standardna dužina) x 0,16oZ/ft R22: (Dužina cevi – standardna dužina) x 20g/m (Dužina cevi – standardna dužina) x 0.21oZ/ft | Tečna strana: Ø 9,52 R32: (Dužina cevi – standardna dužina) x 24g/m (Dužina cevi – standardna dužina) x 0,26oZ/ft R290: (Dužina cevi – standardna dužina) x 18g/m (Dužina cevi – standardna dužina) x 0,19oZ/ft R410A: (Dužina cevi – standardna dužina) x 30g/m (Dužina cevi – standardna dužina) x 0,32oZ/ft R22: (Dužina cevi – standardna dužina) x 40g/m (Dužina cevi – standardna dužina) x 0,42oZ/ft |

Za jedinicu rashladnog sredstva R290, ukupna količina rashladnog sredstva za punjenje nije veća od: 387g(<=9000Btu/h), 447g(>9000Btu/h i <=12000Btu/h), 547g(>12000Btu/h i <=18000Btu/h), 632g(>18000Btu/h i <=24000) .



OPREZ

NEMOJTE mešati različite vrste rashladnog sredstva.

Provere struje i curenja gasa

Pre probnog rada

Izvršite probno pokretanje tek nakon što ste dovršili sledeće korake:

- **Provere električne bezbednost** – Potvrdite da je električni sistem jedinice bezbedan i da ispravno funkcioniše
- **Provere curenja gasa** – Proverite sve spojeve navrtki i potvrdite da sistem ne curi
- Uverite se da su ventili za gas i tečnost (visokog i niskog pritiska) potpuno otvoreni

Provere električne bezbednosti

Nakon instalacije, potvrdite da su svi električni kablovi postavljeni u skladu sa lokalnim i nacionalnim propisima, i u skladu sa Priručnikom za instalaciju.

PRE PROBNOG RADA

Proverite radove na uzemljivanju

Izmerite otpor uzemljenja vizuelnom detekcijom i testerom otpora uzemljenja. Otpor uzemljenja mora biti manji od $0,1\Omega$.

Napomena: Ovo možda nije potrebno za neke lokacije u Severnoj Americi.

TOKOM PROBNOG RADA

Proverite da li postoji curenje struje

Tokom **Probni rad**, koristite elektrosondu i multimetar da biste izvršili sveobuhvatan test curenja struje.

Ako se otkrije curenje struje, odmah isključite jedinicu i pozovite licenciranog električara da pronađe i otkloni uzrok curenja.

Napomena: Ovo možda nije potrebno za neke lokacije u Severnoj Americi.



UPOZORENJE – RIZIK OD STRUJNOG UDARA

SVA OŽIČENJA MORAJU BITI U SKLADU SA LOKALNIM I NACIONALNIM ELEKTRIČNIM PROPISIMA I MORAJU IH INSTALIRATI LICENCIRANI ELEKTRIČARI.

Provere curenja gasa

Postoje dve različite metode za proveru curenja gasa.

Metoda sapuna i vode

Koristeći meku četku, nanesite vodu sa sapunom ili tečni deterdžent na sve tačke spajanja cevi na unutrašnjoj i spoljašnjoj jedinici. Prisustvo mehurića ukazuje na curenje.

Metoda detektora curenja

Ako koristite detektor curenja, pogledajte uputstvo za upotrebu uređaja za ispravna uputstva za upotrebu.

NAKON IZVRŠENJA PROVERA CURENJA GASA

Nakon što ste se uverili da sve priključne tačke cevi NE cure, vratite poklopac ventila na spoljašnju jedinicu.

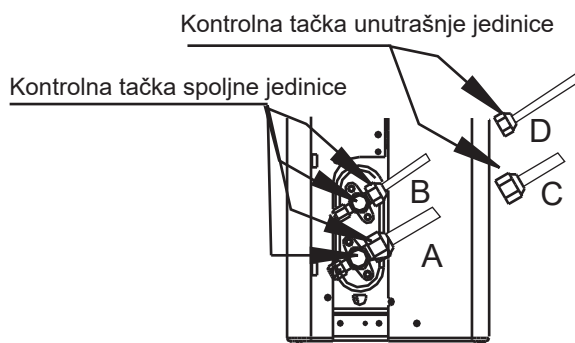

- A: Zaustavni ventil niskog pritiska
B: Zaustavni ventil visokog pritiska
C i D: Navrtke unutrašnje jedinice

Probni rad

Uputstva za testiranje

Trebalo bi da obavljate **Probni rad** najmanje 30 minuta.

1. Povežite napajanje sa jedinicom.
2. Pritisnite dugme **ON/OFF** (UKLJUČIVANJE/ISKLJUČIVANJE) na daljinskom upravljaču da biste ga uključili.
3. Pritisnite dugme **MODE** (REŽIM) da skrolujete kroz sledeće funkcije, jednu po jednu:
 - COOL (HLAĐENJA) – Izaberite najnižu moguću temperaturu
 - HEAT (GREJANJE) – Izaberite najvišu moguću temperaturu
4. Neka svaka funkcija radi 5 minuta i izvršite sledeće provere:

| Lista provera koje treba izvršiti | PROŠLO/ NEUSPELO | |
|--|---------------------|-------------|
| Nema curenja struje | | |
| Jedinica je pravilno uzemljena | | |
| Svi električni terminali pravilno pokriveni | | |
| Unutrašnje i spoljašnje jedinice su solidno ugrađene | | |
| Sve priključne tačke cevi ne propuštaju | Spolja (2): | Unutra (2): |
| Voda se pravilno odvodi iz odvodnog creva | | |
| Svi cevovodi su pravilno izolovani | | |
| Jedinica pravilno obavlja funkciju COOL (HLAĐENJA) | | |
| Jedinica ispravno obavlja funkciju HEAT (GREJANJA) | | |
| Lamele unutrašnje jedinice se pravilno rotiraju | | |
| Unutrašnja jedinica reaguje na daljinski upravljač | | |

DVOSTRUKA PROVERA CEVNIH VEZA

Tokom rada, pritisak rashladnog kruga će se povećati. Ovo može otkriti curenja koja nisu bila prisutna tokom početne provere curenja. Odvojite vreme tokom probnog rada da još jednom proverite da sve priključne tačke cevi za rashladno sredstvo nemaju curenje. Pogledajte odeljak **Provera curenja gasa** za uputstva.

5. Nakon što je probno pokretanje uspešno završeno i potvrdite da su sve tačke provere na Listi provera koje treba izvršiti **PROŠLE**, uradite sledeće:
 - a. Pomoću daljinskog upravljača vratite jedinicu na normalnu radnu temperaturu.
 - b. Koristeći izolacionu traku, umotajte unutrašnje priključke cevi za rashladno sredstvo koje ste ostavili nepokrivene tokom procesa instalacije unutrašnje jedinice.

AKO JE TEMPERATURA OKRUŽENJA ISPOD 17°C

Ne možete da koristite daljinski upravljač za uključivanje funkcije COOL kada je temperatura okoline ispod 17°C. U ovom slučaju, možete koristiti dugme **MANUAL CONTROL (RUČNO UPRAVLJANJE)** da biste testirali funkciju COOL (HLAĐENJA).

1. Podignite prednju ploču unutrašnje jedinice i podignite je dok ne klikne na svoje mesto.
2. Dugme **MANUAL CONTROL (RUČNO UPRAVLJANJE)** nalazi se na desnoj strani jedinice. Pritisnite ga 2 puta da biste izabrali funkciju COOL (HLAĐENJA).
3. Izvršite probno pokretanje kao normalno.

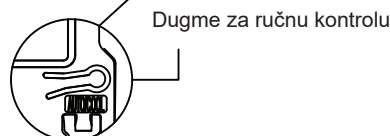

Pakovanje i otpakivanje jedinice

Uputstva za pakovanje i raspakivanje jedinice:

Raspakivanje:

Unutrašnja jedinica:

1. Isecite zaptivnu traku na kartonu nožem, jedan rez na levoj strani, jedan na sredini i jedan na desnoj strani.
2. Koristite stege da izvadite zaptivne eksere na vrhu kartona.
3. Otvorite karton.
4. Izvadite srednju potpornu ploču ako je uključena.
5. Izvadite paket dodatne opreme i izvadite žicu za povezivanje ako je uključena.
6. Podignite mašinu iz kartona i položite je ravno.
7. Uklonite levu i desnu penu za pakovanje ili gornju i donju penu za pakovanje, odvežite vreću za pakovanje.

Spoljna jedinica

1. Isecite traku za pakovanje.
2. Izvadite jedinicu iz kartona.
3. Uklonite penu sa jedinice.
4. Uklonite vreću za pakovanje iz jedinice.

Pakovanje:

Unutrašnja jedinica:

1. Stavite unutrašnju jedinicu u vreću za pakovanje.
2. Pričvrstite levu i desnu penu za pakovanje ili gornju i donju penu za pakovanje na jedinicu.
3. Stavite jedinicu u kartonsku kutiju, a zatim stavite paket dodatne opreme.
4. Zatvorite karton i zalepite ga trakom.
5. Ako je potrebno, koristite traku za pakovanje.

Spoljna jedinica:

1. Stavite spoljnu jedinicu u vreću za pakovanje.
2. Stavite donju penu u kutiju.
3. Stavite jedinicu u kutiju, a zatim stavite gornju penu za pakovanje na jedinicu.
4. Zatvorite karton i zalepite ga trakom.
5. Ako je potrebno, koristite traku za pakovanje.

NAPOMENA: Zadržite sve artikle za pakovanje ako vam budu zatrebali u budućnosti.

Informacije o impedansi

(Primjenjivo samo na sljedeće jedinice)

Ovaj uređaj MSAFB-12HRN1-QC6 može se priključiti samo na napajanje sa impedansom sistema ne većom od $0,373\Omega$. U slučaju da je potrebno, konsultujte svoj organ za snabdevanje za informacije o impedansi sistema.

Ovaj uređaj MSAFD-17HRN1-QC5 može se priključiti samo na napajanje sa impedansom sistema ne većom od $0,210\Omega$. U slučaju da je potrebno, konsultujte svoj organ za snabdevanje za informacije o impedansi sistema.

Ovaj uređaj MSAFD-22HRN1-QC6 može se priključiti samo na napajanje sa impedansom sistema ne većom od $0,129\Omega$. U slučaju da je potrebno, konsultujte svoj organ za snabdevanje za informacije o impedansi sistema.



FERROLI S.p.A.
Via Ritonda 78/a
37047 San Bonifacio - Verona - ITALY
www.ferroli.com

Naprađeno u Kini